

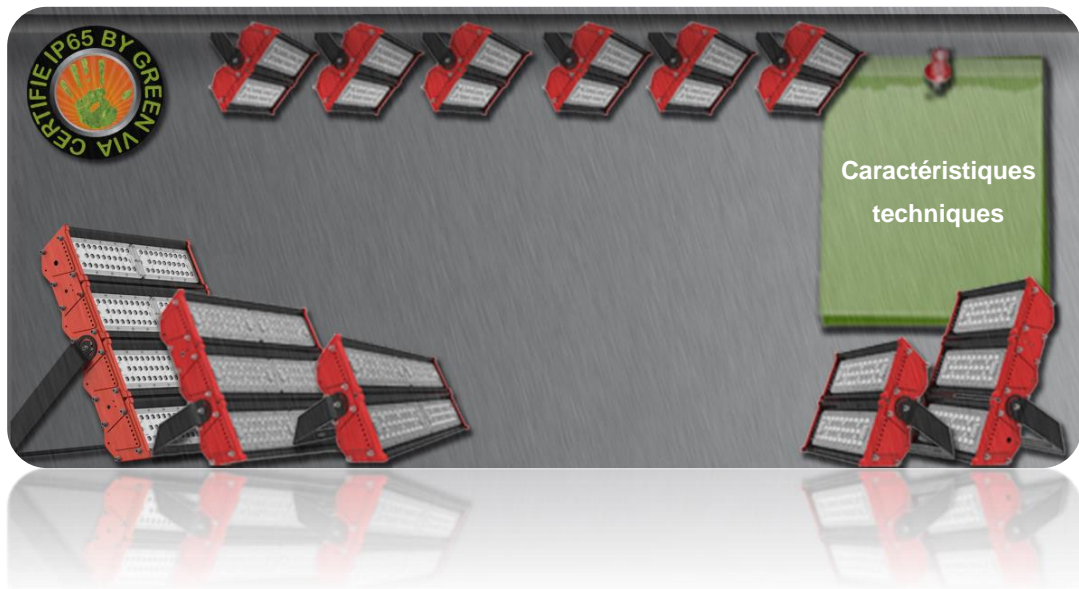

PROJECTEURS STRONGLIGHT PREMIUM



Projecteur LED STRONG LIGHT PREMIUM 60 Watts 7020 - 7800 Lumens

Projecteur LED STRONG LIGHT PREMIUM 90 Watts 10935 - 12150 Lumens

Projecteur LED STRONG LIGHT PREMIUM 120 Watts 14580 - 16200 Lumens

Projecteur LED STRONG LIGHT PREMIUM 180 Watts 21870 - 24300 Lumens

Projecteur LED STRONG LIGHT PREMIUM 240 Watts 29160 - 32400 Lumens

GREEN VIA Projecteurs LED STRONGLIGHT PREMIUM (tableaux de synthèse)





Projecteur LED STRONG LIGHT PREMIUM 90 Watts 10935 - 12150 Lumens									
Référence	PJ-PR-30-35K-90W			PJ-PR-40-45K-90W			PJ-PR-50-55K-90W		
Caractéristiques de la lumière									
Température de couleur (Kelvin)	3000-3500K			4000-4500K			5000-5500K		
Flux lumineux (Lumens)	10935			11540			12150		
Efficacité lumineuse (Lumens/Watt)	122			128			135		
Intensité lumineuse (120°)	2 m	4 m	6 m	2 m	4 m	6 m	2 m	4 m	6 m
Intensité lumineuse Moyenne (Lux)	233	59	26	246	62	28	259	65	29
Intensité lumineuse Maximale (Lux)	653	164	73	690	173	77	726	182	81
Indice de rendu des couleurs (IRC)	Standard IRC>73 - Option IRC>80								
Angle de diffusion	30° x 70° / 60° x 90° / 40° x 130° / 90° / 120°								
Type de LED	Nichia CHIP (Origine Japon)								
LM80	Oui								
Nombre de LEDs	84								
Accessoires pour administration de la lumière (options)									
Gradable	Oui								
Détecteur de mouvements	Oui								
Caractéristiques électriques									
Alimentation	MeanWell								
Tension d'entrée (V AC) / Fréquence (HZ)	100-277 V AC / 50-60HZ								
Tension de fonctionnement (V DC)	DC28.8V-48V								
Puissance consommée (Watts)	90 Watts								
Facteur de puissance	>0,93								
Temps d'allumage	Instantané								
Produit à économie d'énergie	Oui								
Tension de sortie Driver LED (V DC)	1,9A								
Protection contre les surtensions	10KV								
Distorsion harmonique	<15%								
Température de jonction (Tj)	<75°C(Ta=30°C)								
Durée de vie (heures)									
Durée de vie utile	L70@30°C : >50000 heures - L80@25°C : >50000 heures								
Module LED - L80B10	70000 heures								
Module LED - L80B50	120000 heures								
Autres caractéristiques									
Lentille	Polycarbonate								
ULR (Upward Light Ratio)	0%								
Indice de protection	IP20 - IP65								
Résistance aux chocs	IK10								
Angle de réglage	+90° / -65°								
Conditions d'utilisation									
Température de fonctionnement	-30 /+50°C								
Taux d'humidité	15-90%								
Hauteur maximale d'installation	30 mètres								
Certifications									
Liste	CE,RoHS								
Sécurité photobiologique	IEC 62471 : 2006 & EN 62471 : 2008 & EU DIRECTIVE 2006/25/EC - GROUPE 0								
Garantie									
Durée	5 ans								
Conditions de stockage									
Température	-40 /+70°C								
Taux d'humidité	15-90%								
Caractéristiques physiques									
Encadrement, structure	Aluminium								
Poids net (kgs)	6,9kgs								
Dimensions nettes (mm)	305,5x413x272mm								
Conditionnement									
Quantité	1								
Poids net (kgs)	7,8kgs								
Dimensions nettes (mm)	405x558x152mm								
Origine									
Pays	Chine								



Données photométriques Projecteur STRONGLIGHT PREMIUM 90 Watts

30° x 70°

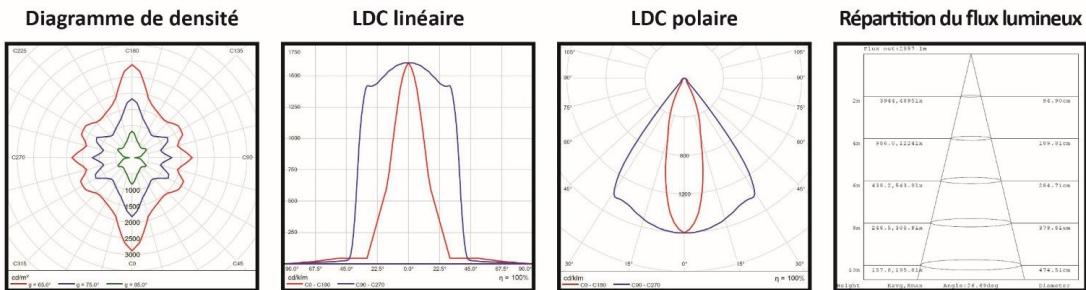

60° x 90°

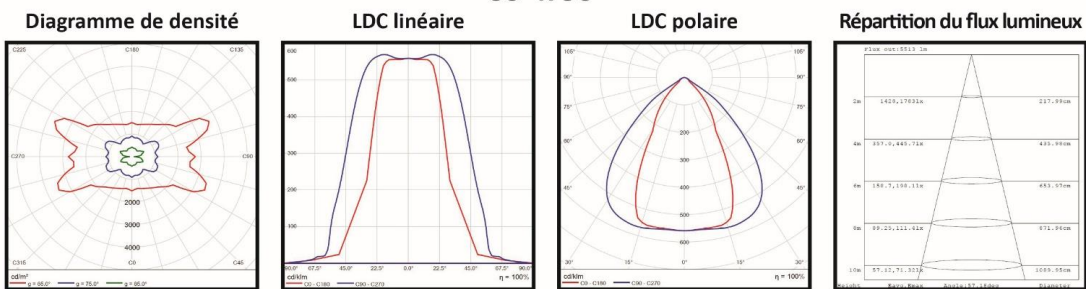

40° x 130°

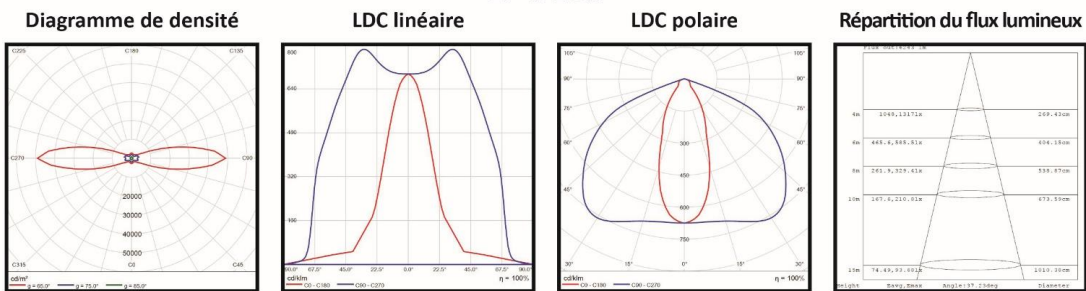

120°

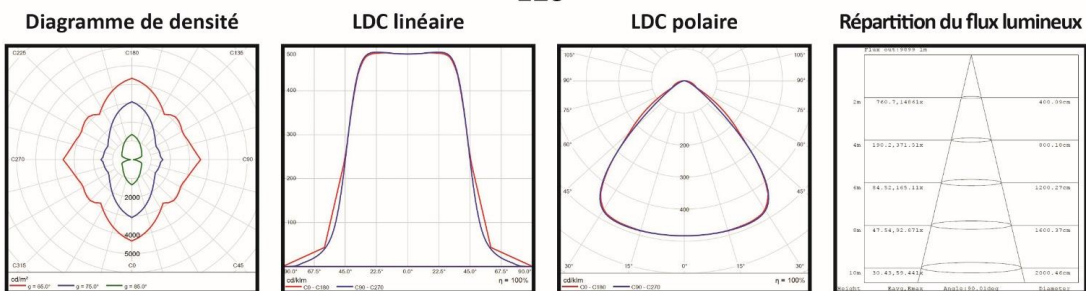

120°

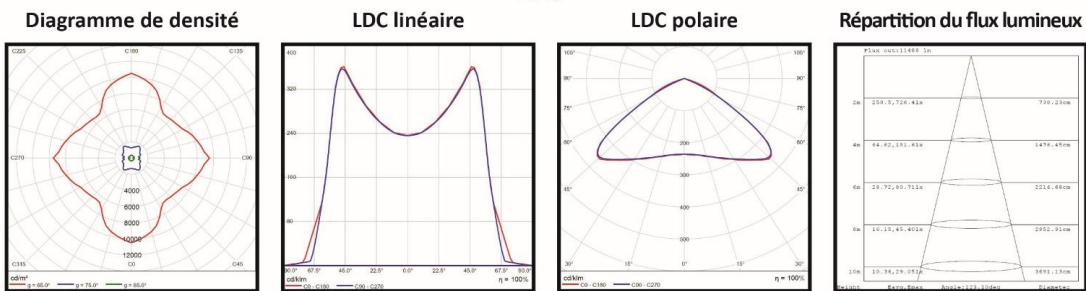

Caractéristiques physiques 90 Watts

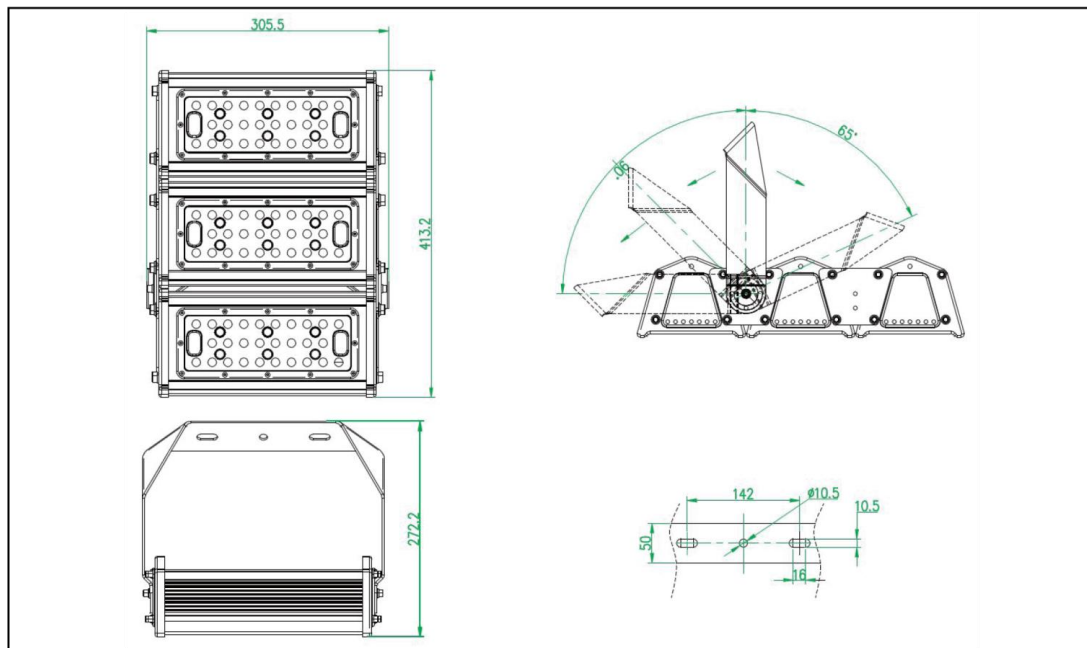



✓ Garantie des solutions d'éclairage LED GREEN VIA

✓ Conditions générales

✓ Tous les produits LED GREEN VIA sont garantis contre tout vice de fabrication pendant une période de trois ans à sept ans à partir de la date initiale d'achat. La durée de la garantie selon les gammes est détaillée dans le tableau ci-dessous.

Gammes	Durée de la garantie
Downlights MOON LIGHT	Trois ans
Tubes FULL LIGHT	Sept ans
Panneaux SMART LIGHT	Cinq ans
Plafonniers HIGHLIGHT	Trois ans
Plafonniers HIGHLIGHT EASY	Cinq ans
Plafonniers HIGHLIGHT SPHERIA	Cinq ans
Plafonniers HIGHLIGHT COMPACT	Cinq ans
Plafonniers HIGHLIGHT EXTRÊME	Cinq ans
Plafonniers HIGHLIGHT XL	Cinq ans
Projecteurs STRONGLIGHT	Trois ans
Projecteurs STRONGLIGHT XS	Cinq ans
Projecteurs STRONGLIGHT FULL CARE	Cinq ans
Projecteurs STRONGLIGHT PREMIUM	Cinq ans
Projecteurs STRONGLIGHT PREMIUM XL	Cinq ans
Projecteurs POWERFUL LIGHT	Cinq ans
Projecteurs UFO	Cinq ans
Projecteurs UFO PROTECT	Cinq ans
Candélabres STAR LIGHT	Cinq ans
Candélabres CRISTAL LIGHT	Cinq ans
Bornes HIGHLIGHT	Cinq ans

✓ Dans la mesure où l'examen effectué par un technicien GREEN VIA confirme la défectuosité de l'appareil, la responsabilité de GREEN VIA en vertu de la présente garantie se limite :

✓ pendant la période de garantie, à réparer gratuitement l'appareil défectueux ou à échanger gratuitement l'appareil défectueux par un appareil neuf de même type et de qualité équivalente. Les frais de transport aller-retour en tarif messagerie restent à la charge de GREEN VIA (FRANCE métropolitaine uniquement).

✓ dans le cas où l'appareil défaillant a été remplacé par un appareil neuf, la garantie continuera à s'appliquer comme s'il s'agissait de l'appareil initial ; la date de début de garantie reste celle de la date d'achat de l'appareil défaillant remplacé.

✓ La présente garantie sera nulle si :

✓ l'appareil a été réparé ou modifié par des personnes ou sociétés non autorisées.

✓ l'appareil a fait l'objet d'un usage abusif, ou s'il a été utilisé de manière non conforme au mode d'emploi ou aux conditions d'emploi exprès ou implicites (tension et intensité nominales par exemple).

✓ GREEN VIA ne pourra être tenu responsable de tout inconvénient, de tout frais ou dommage résultants de l'utilisation d'appareils vendus par GREEN VIA.

✓ Pour pouvoir bénéficier de la garantie et connaître la procédure à suivre en cas de panne, veuillez contacter le service technique GREEN VIA à l'adresse mail suivante : technique@green-via.fr.