



## CANDELABRES CRISTAL LIGHT



- Candélabre LED CRISTAL LIGHT 40 Watts 4680 - 4800 Lumens
- Candélabre LED CRISTAL LIGHT 60 Watts 7020 - 7200 Lumens
- Candélabre LED CRISTAL LIGHT 75 Watts 8775 - 9000 Lumens
- Candélabre LED CRISTAL LIGHT 100 Watts 11700 - 12000 Lumens
- GREEN VIA Candélabres LED STAR LIGHT (tableaux de synthèse)





<b>Candélabre LED CRISTAL LIGHT 40 Watts 4680 - 4800 Lumens</b>			
Référence	CDL-CL-30K-40W	CDL-CL-40K-40W	CDL-CL-50K-40W
<b>Caractéristiques de la lumière</b>			
Température de couleur (Kelvin)	3000K	4000K	5000K
Flux lumineux (Lumens)	4680	4740	4800
Efficacité lumineuse (Lumens/Watt)	117	119	120
Indice de rendu des couleurs (IRC)	Standard IRC>70 - Option IRC>80		
Angle de diffusion	155° - 158° - 137x30° - 148x38° - 151x120° - 152x108° - 154x40°		
Type de LED	SEOUL CHIP		
Nombre de LEDs	140		
<b>Accessoires pour administration de la lumière (options)</b>			
Gradable 1-10Volts	Oui		
Module DALI	Oui		
<b>Caractéristiques électriques</b>			
Alimentation	Sosen		
Tension d'entrée (V AC)	100-240 VAC		
Fréquence (Hz)	50-60HZ		
Tension de fonctionnement (V DC)	DC38,3V		
Puissance consommée (Watts) luminaire	40 Watts		
Puissance consommée (Watts) LED	36 Watts		
Courant de sortie (A courant continu)	45mA		
Protection contre les surtensions	Phase/Neutre 6KV - Phase/Terre 10KV		
Facteur de puissance	≥0,9 à pleine puissance		
Distorsion harmonique	THD<15%		
Temps d'allumage	Instantané		
Produit à économie d'énergie	Oui		
<b>Durée de vie (heures)</b>			
Durée de vie utile	L70@30°C : >50000 heures - L80@25°C : >50000 heures		
<b>Autres caractéristiques</b>			
ULR (Upward Light Ratio)	0%		
LM80-08	Oui		
TM21-11	Oui		
Lentille	Lentille en polycarbonate transparent protégée par un verre trempé		
Indice de protection	IP66		
Résistance aux chocs	IK08		
Couleur	Noire		
<b>Conditions d'utilisation</b>			
Température de fonctionnement	-30 /+50°C		
Taux d'humidité	15-90%		
<b>Installation</b>			
Méthode de montage	Haut de mât - Poteau - Support mural		
Diamètre d'insertion intérieur	Ø60 mm - option : Ø76mm		
Hauteur d'installation conseillée	3 - 8 mètres		
<b>Certifications</b>			
Liste	CE, CB, RoHS		
Photobiological group	IEC 62778 : 2014 - RG0 - Groupe 0 - Aucun risque		
<b>Garantie</b>			
Durée	5 ans		
<b>Conditions de stockage</b>			
Température	-40 /+85°C		
Taux d'humidité	5-95%		
<b>Caractéristiques physiques</b>			
Encadrement, structure	Alliage d'aluminium coulé sous haute pression		
Poids net (kgs)	7,58±0.2kgs		
Dimensions nettes (mm)	Longueur : 450 mm - Largeur : 450 mm - Hauteur : 426 mm		
<b>Conditionnement</b>			
Quantité	1		
Poids brut (kgs)	9,14±0.2kgs		
Dimensions nettes (cm)	53x53x24,5cm		
<b>Origine</b>			
Pays	Chine		

## Données photométriques CRISTAL LIGHT 40 Watts 137x30 Degrés

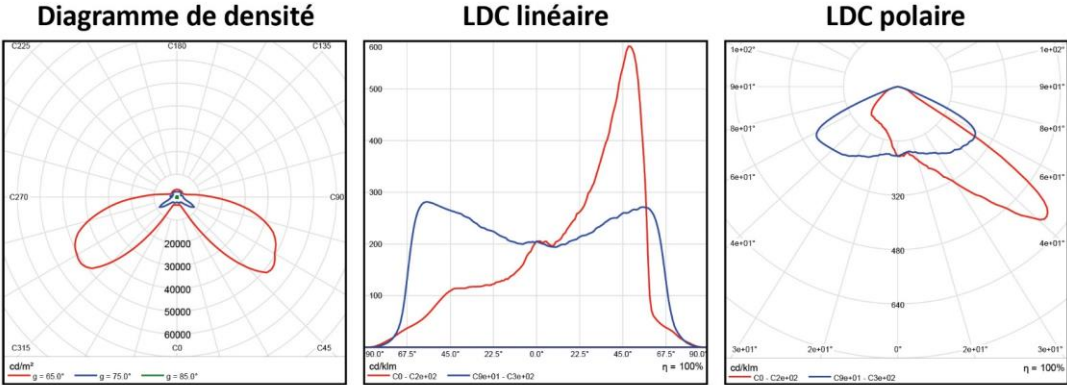

### Courbe d'utilisation de la lumière

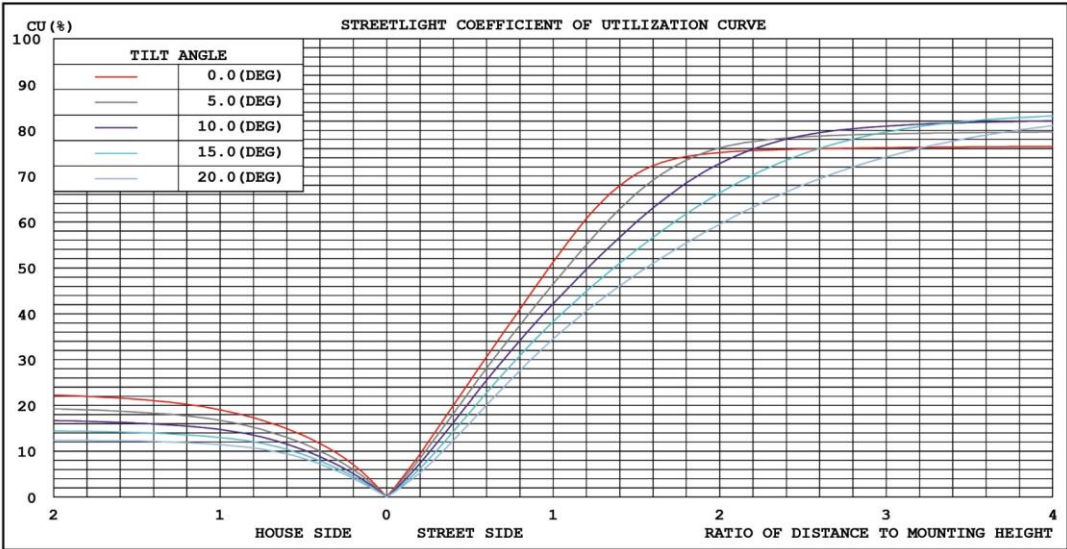

### Courbe Isolux de la chaussée

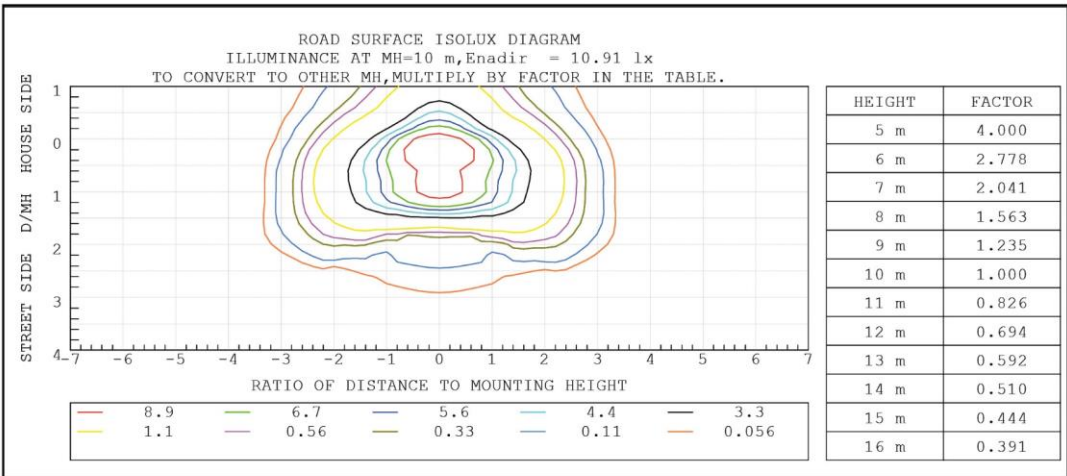

## Données photométriques CRISTAL LIGHT 40 Watts 148x38 Degrés

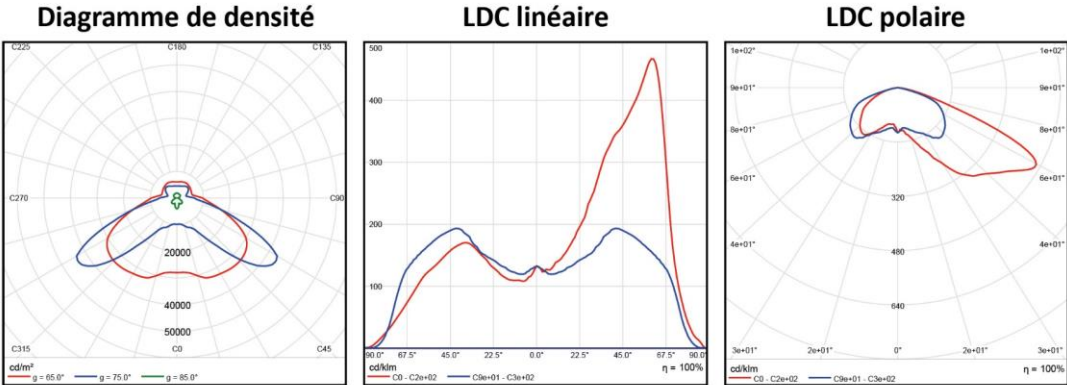

### Courbe d'utilisation de la lumière

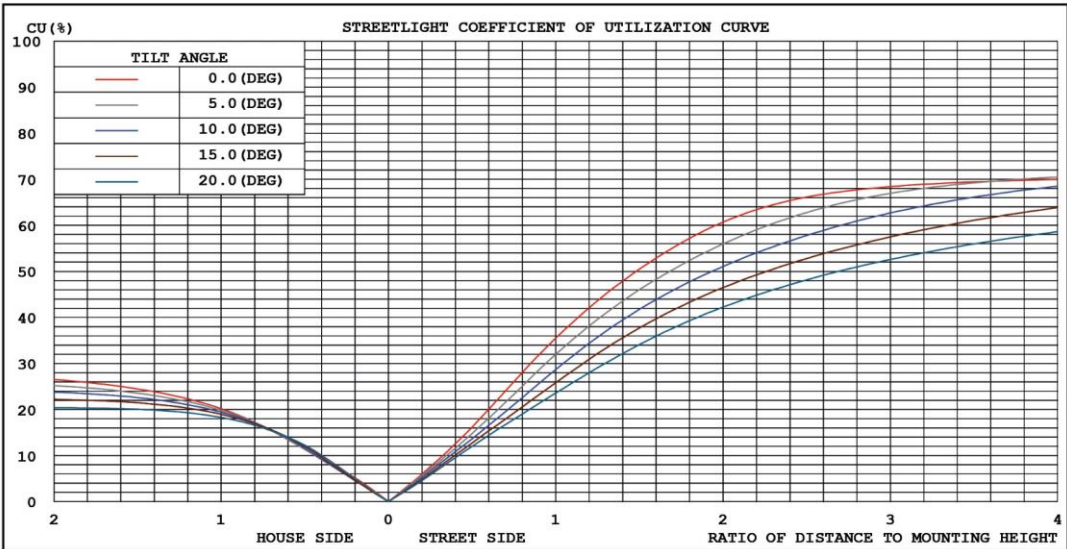

### Courbe Isolux de la chaussée

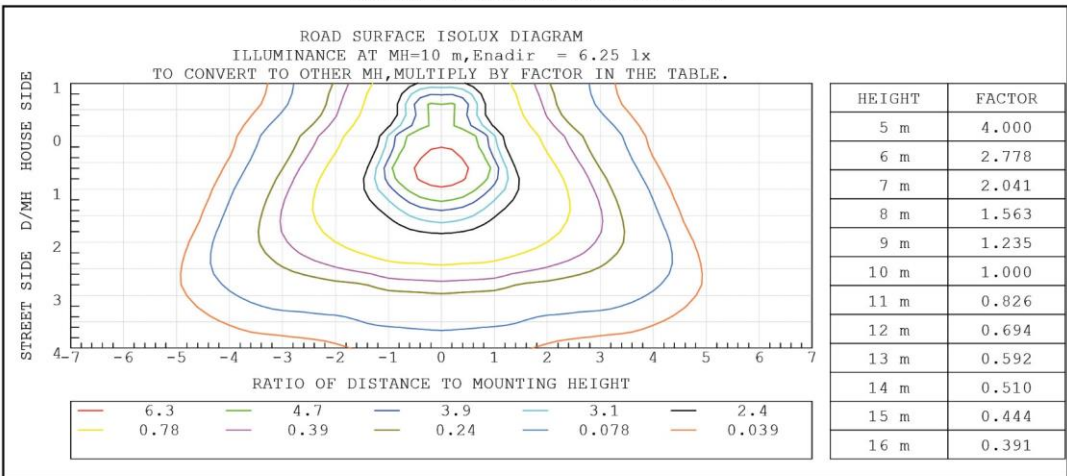

## Données photométriques CRISTAL LIGHT 40 Watts 151x120 Degrés

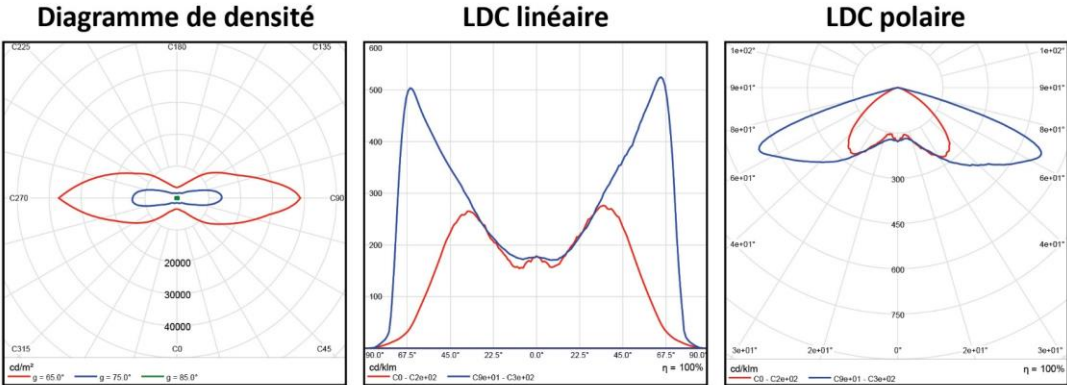

### Courbe d'utilisation de la lumière

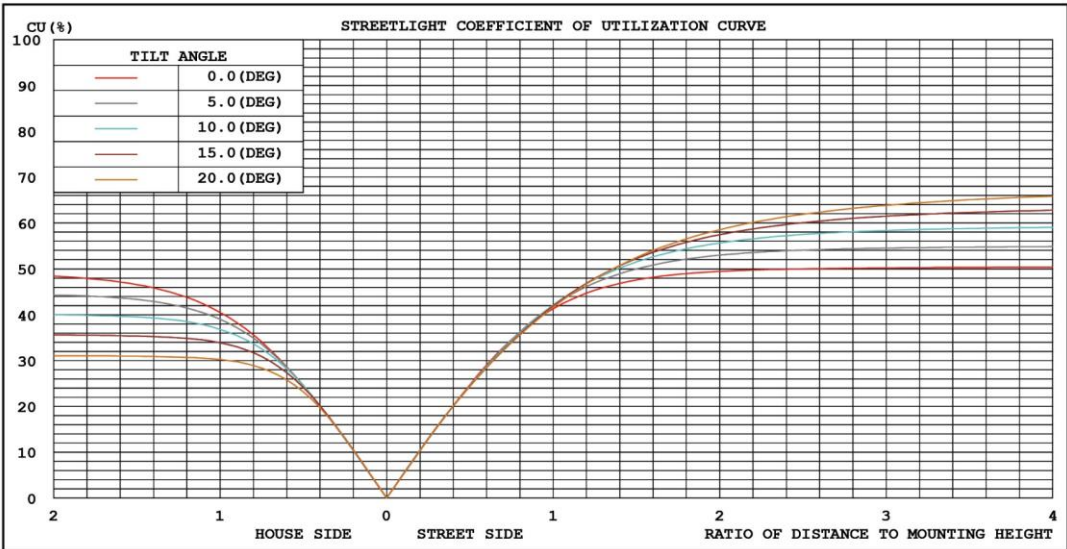

### Courbe Isolux de la chaussée

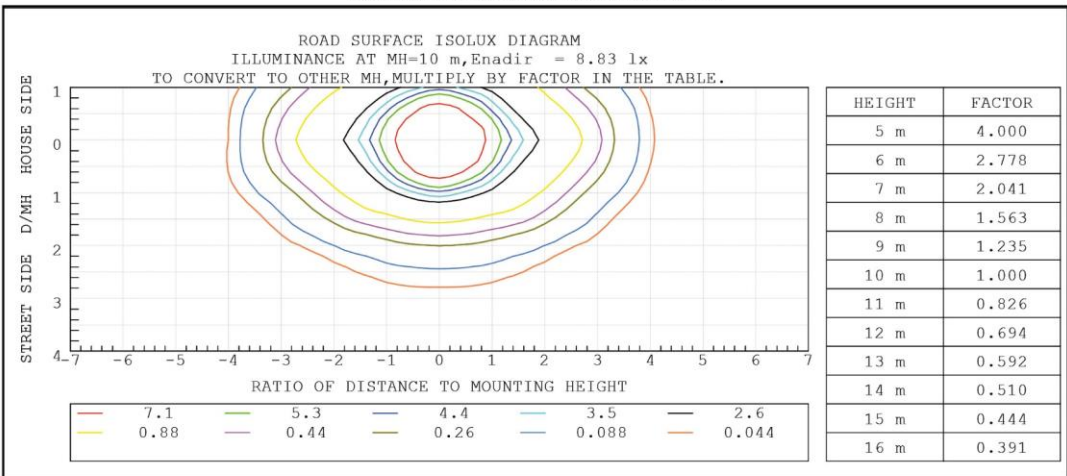

## Données photométriques CRISTAL LIGHT 40 Watts 152x108 Degrés

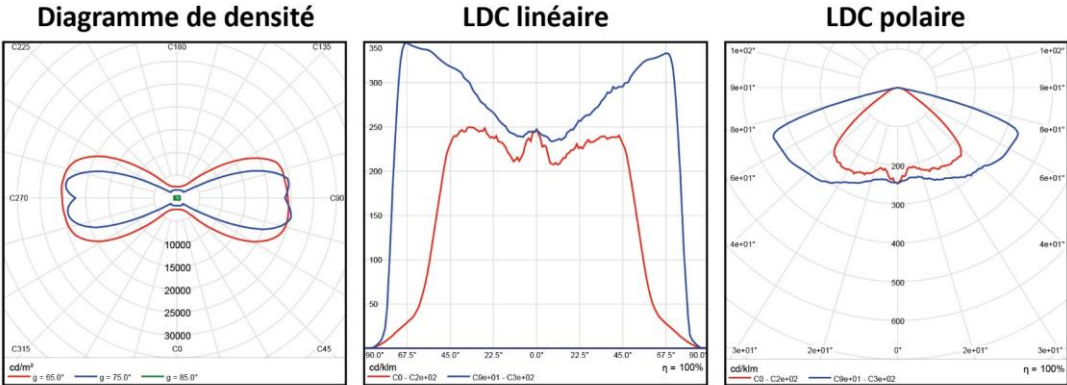

### Courbe d'utilisation de la lumière



### Courbe Isolux de la chaussée

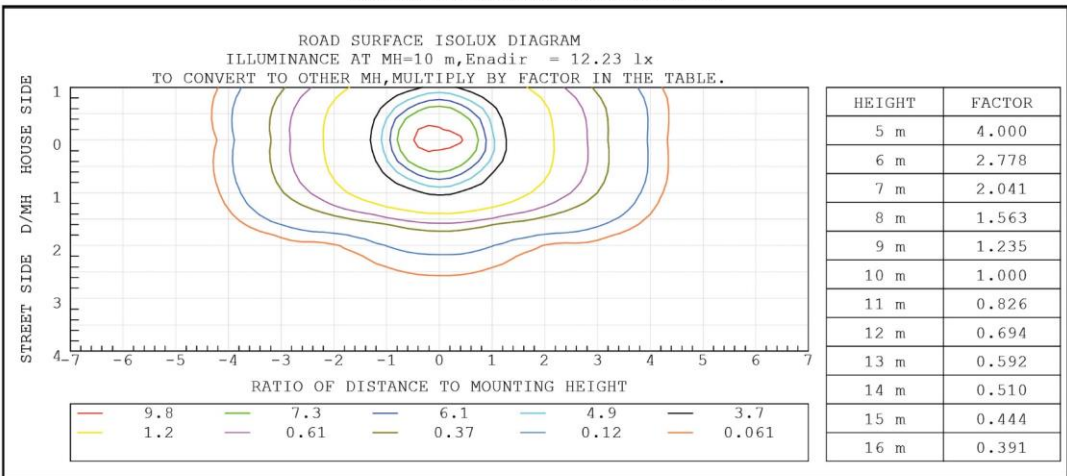

## Données photométriques CRISTAL LIGHT 40 Watts 154x40 Degrés

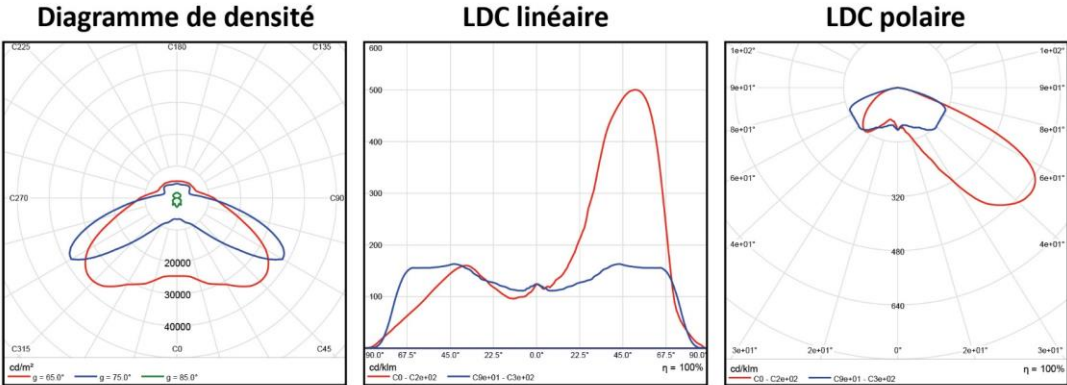

### Courbe d'utilisation de la lumière

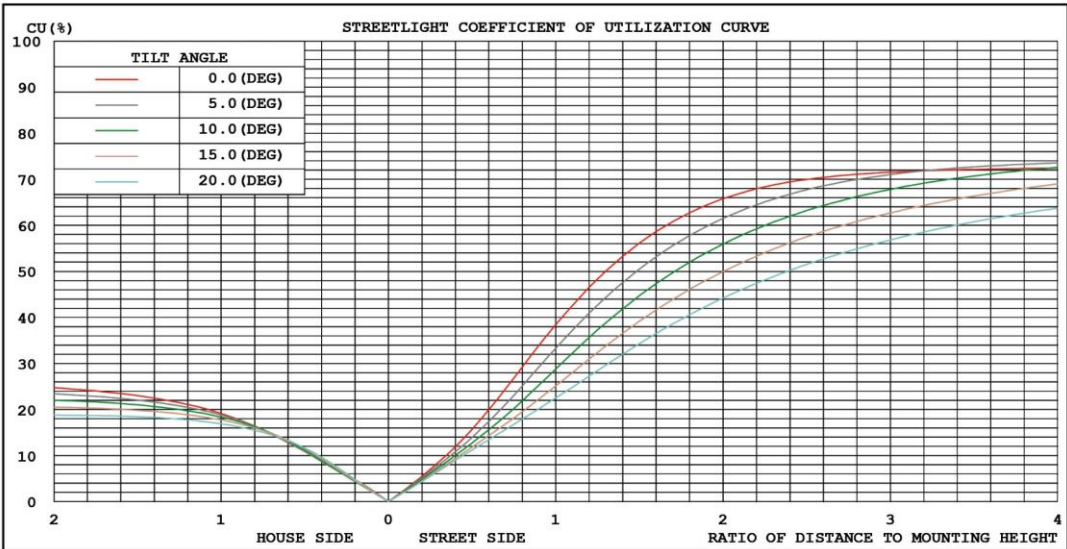

### Courbe Isolux de la chaussée

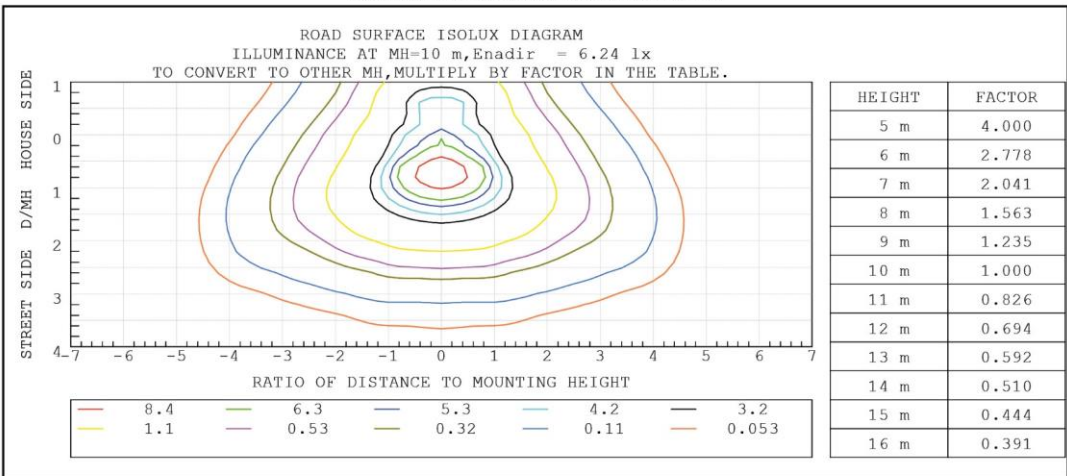

## Données photométriques CRISTAL LIGHT 40 Watts 155 Degrés

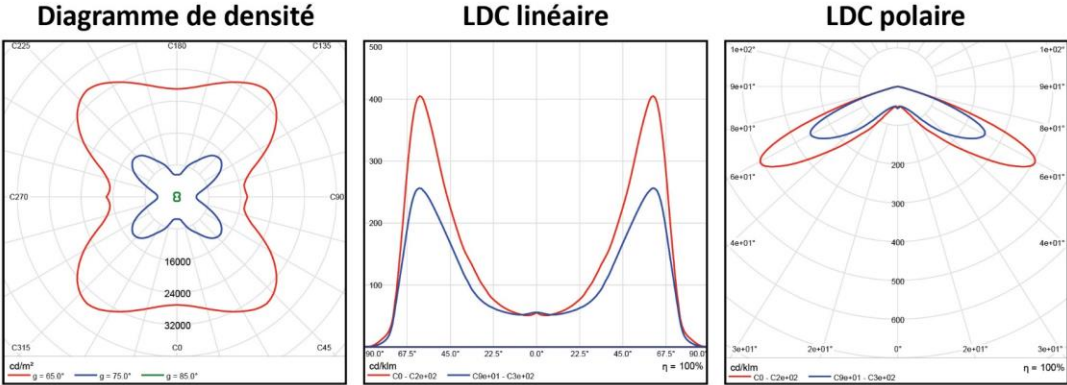

### Courbe d'utilisation de la lumière

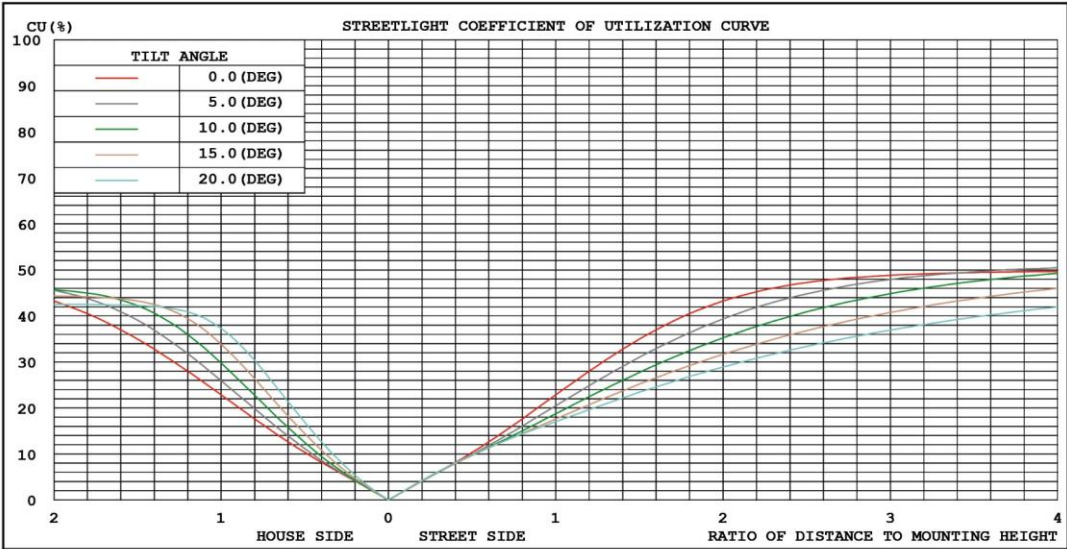

### Courbe Isolux de la chaussée

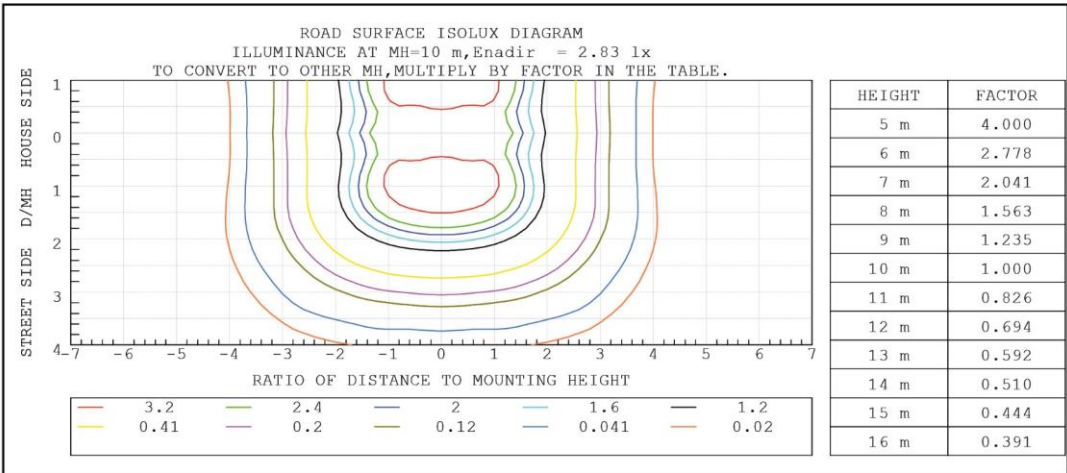



## Données photométriques CRISTAL LIGHT 40 Watts 158 Degrés

**Diagramme de densité**

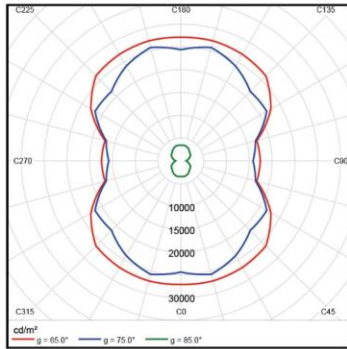

**LDC linéaire**

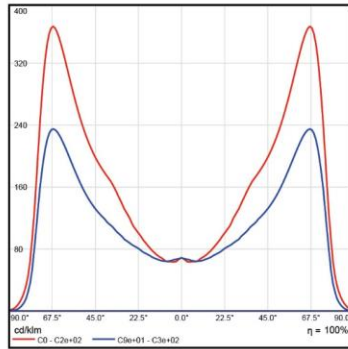

**LDC polaire**

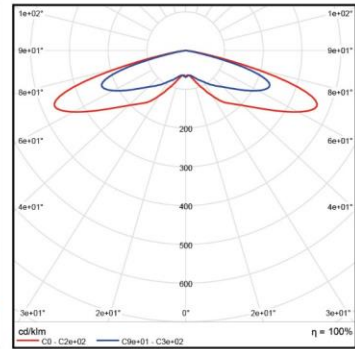

### Courbe d'utilisation de la lumière

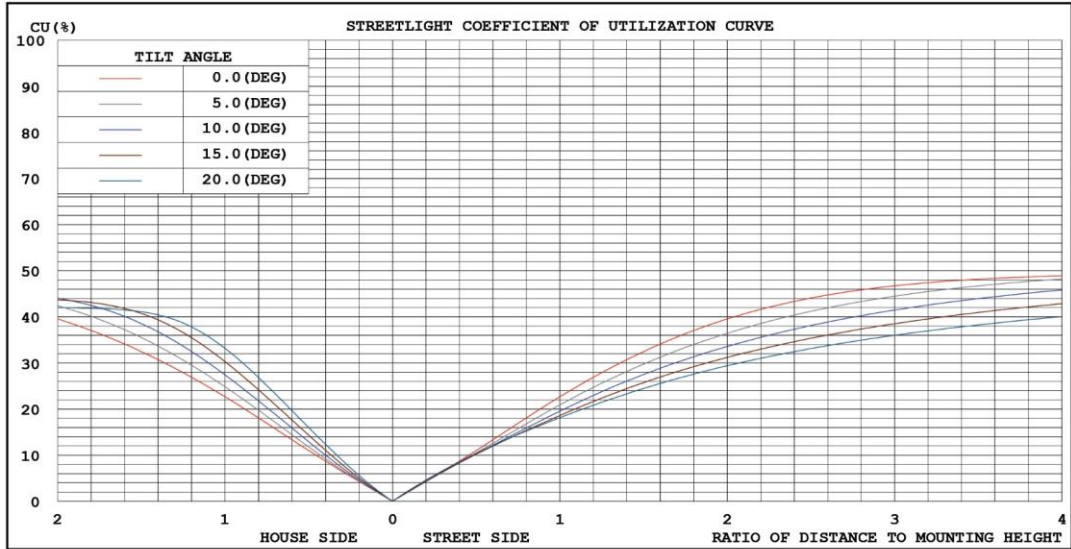

### Courbe Isolux de la chaussée

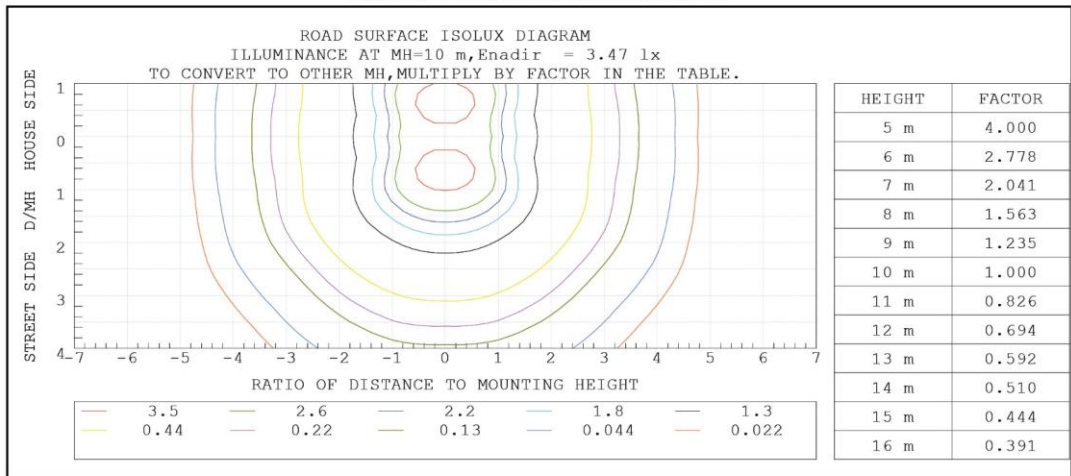

## Dimensions

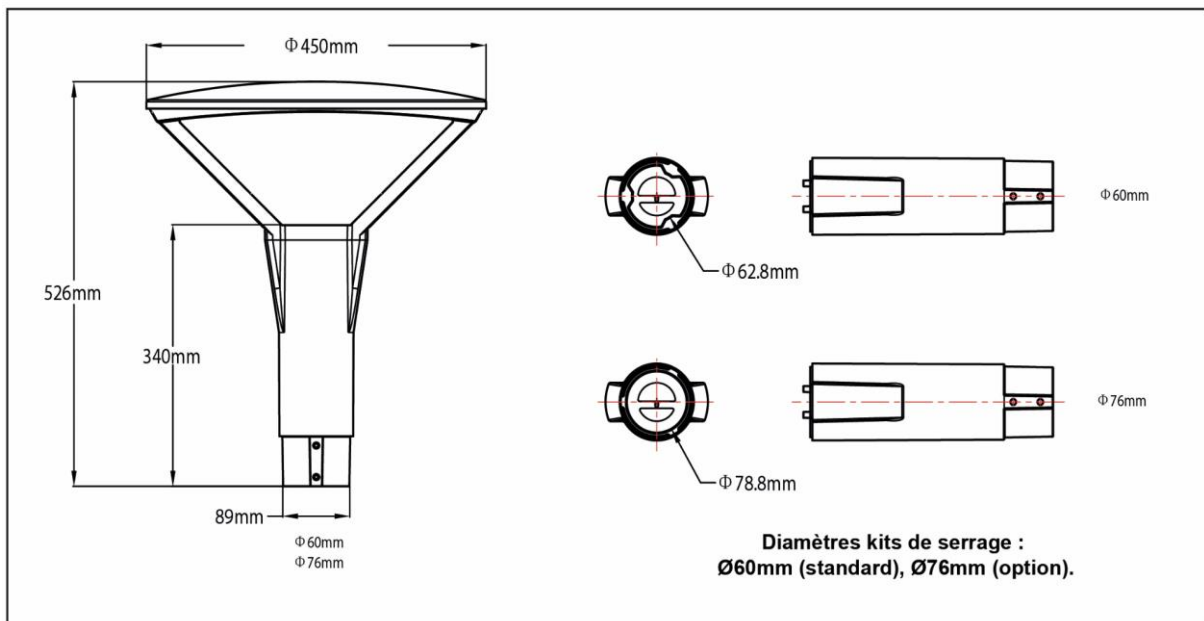



<b>Candélabre LED CRISTAL LIGHT 60 Watts 7020 - 7200 Lumens</b>			
Référence	CDL-CL-30K-60W	CDL-CL-40K-60W	CDL-CL-50K-60W
<b>Caractéristiques de la lumière</b>			
Température de couleur (Kelvin)	3000K	4000K	5000K
Flux lumineux (Lumens)	7020	7110	7200
Efficacité lumineuse (Lumens/Watt)	117	119	120
Indice de rendu des couleurs (IRC)	Standard IRC>70 - Option IRC>80		
Angle de diffusion	155° - 158° - 137x30° - 148x38° - 151x120° - 152x108° - 154x40°		
Type de LED	SEOUL CHIP		
Nombre de LEDs	189		
<b>Accessoires pour administration de la lumière (options)</b>			
Gradable 1-10Volts	Oui		
Module DALI	Oui		
<b>Caractéristiques électriques</b>			
Alimentation	Sosen		
Tension d'entrée (V AC)	100-240 VAC		
Fréquence (Hz)	50-60HZ		
Tension de fonctionnement (V DC)	DC38,6V		
Puissance consommée (Watts) luminaire	60 Watts		
Puissance consommée (Watts) LED	54 Watts		
Courant de sortie (A courant continu)	52mA		
Protection contre les surtensions	Phase/Neutre 6KV - Phase/Terre 10KV		
Facteur de puissance	≥0,9 à pleine puissance		
Distorsion harmonique	THD<15%		
Temps d'allumage	Instantané		
Produit à économie d'énergie	Oui		
<b>Durée de vie (heures)</b>			
Durée de vie utile	L70@30°C : >50000 heures - L80@25°C : >50000 heures		
<b>Autres caractéristiques</b>			
ULR (Upward Light Ratio)	0%		
LM80-08	Oui		
TM21-11	Oui		
Lentille	Lentille en polycarbonate transparent protégée par un verre trempé		
Indice de protection	IP66		
Résistance aux chocs	IK08		
Couleur	Noire		
<b>Conditions d'utilisation</b>			
Température de fonctionnement	-30 /+50°C		
Taux d'humidité	15-90%		
<b>Installation</b>			
Méthode de montage	Haut de mât - Poteau - Support mural		
Diamètre d'insertion intérieur	Ø60 mm - option : Ø76mm		
Hauteur d'installation conseillée	3 - 8 mètres		
<b>Certifications</b>			
Liste	CE, CB, RoHS		
Photobiological group	IEC 62778 : 2014 - RG0 - Groupe 0 - Aucun risque		
<b>Garantie</b>			
Durée	5 ans		
<b>Conditions de stockage</b>			
Température	-40 /+85°C		
Taux d'humidité	5-95%		
<b>Caractéristiques physiques</b>			
Encadrement, structure	Alliage d'aluminium coulé sous haute pression		
Poids net (kgs)	7,88±0.2kgs		
Dimensions nettes (mm)	Longueur : 450 mm - Largeur : 450 mm - Hauteur : 426 mm		
<b>Conditionnement</b>			
Quantité	1		
Poids brut (kgs)	9,44±0.2kgs		
Dimensions nettes (cm)	53x53x24,5cm		
<b>Origine</b>			
Pays	Chine		

## Données photométriques CRISTAL LIGHT 60 Watts 137x30 Degrés

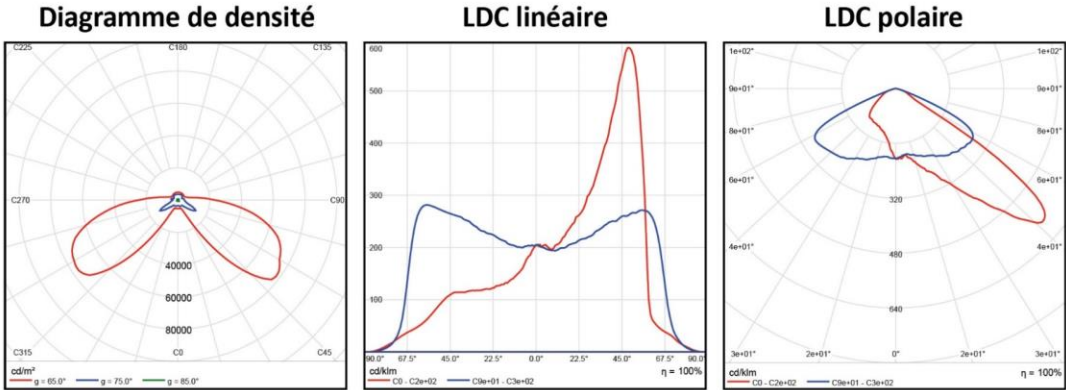

### Courbe d'utilisation de la lumière

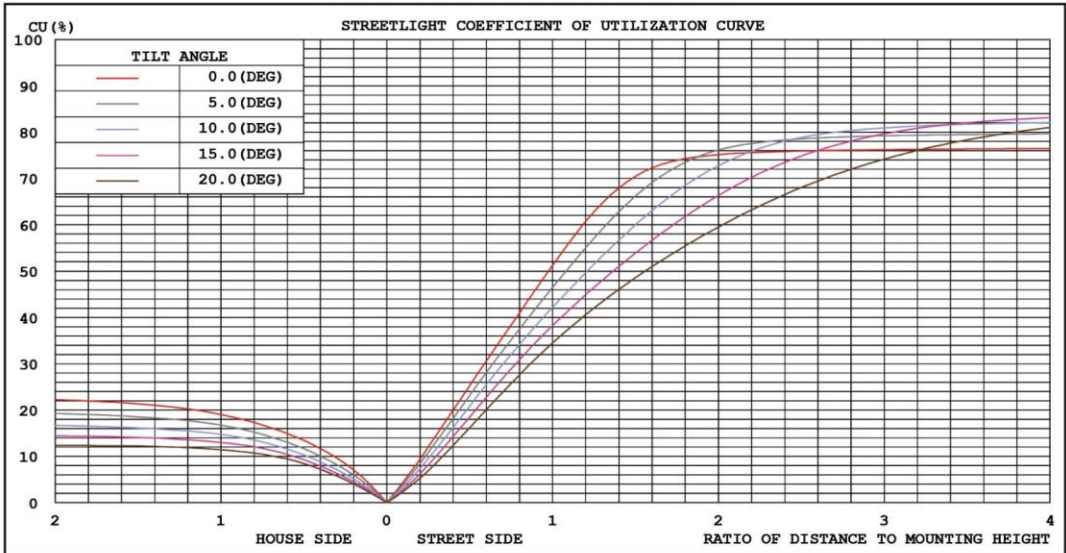

### Courbe Isolux de la chaussée

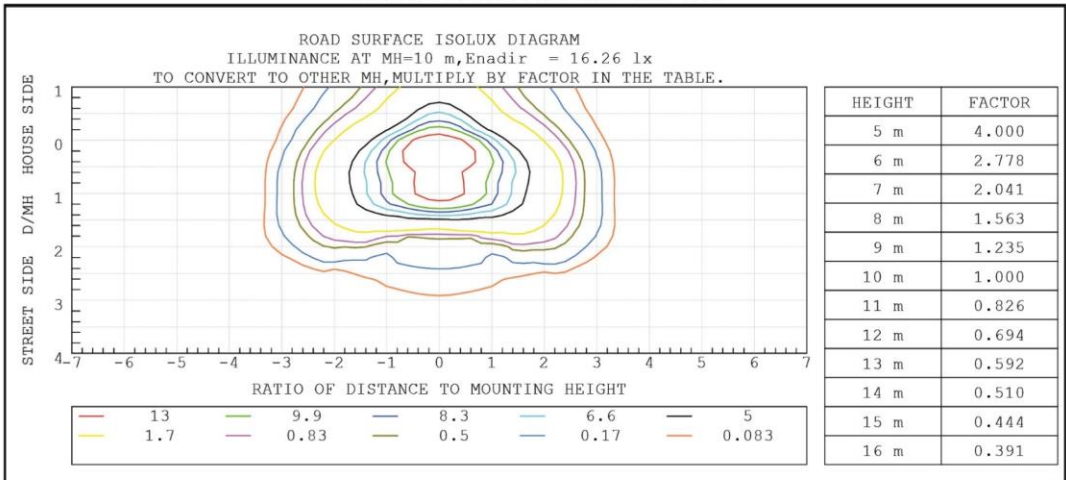



**Données photométriques CRISTAL LIGHT 60 Watts 148x38 Degrés**

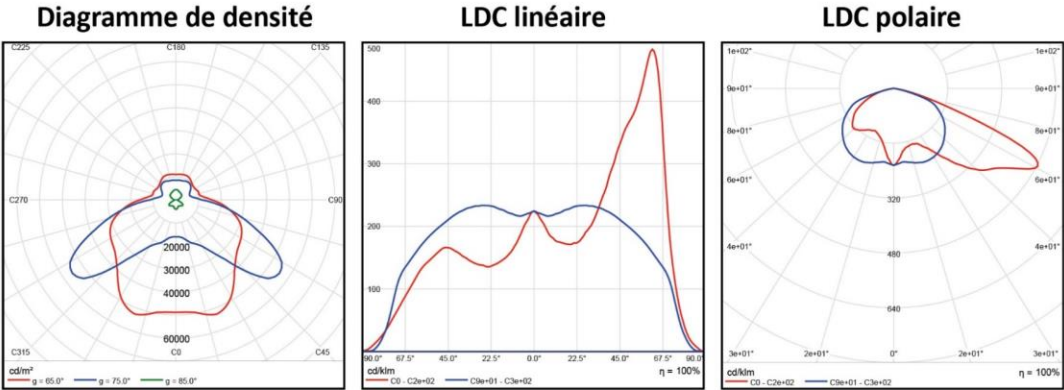

**Courbe d'utilisation de la lumière**

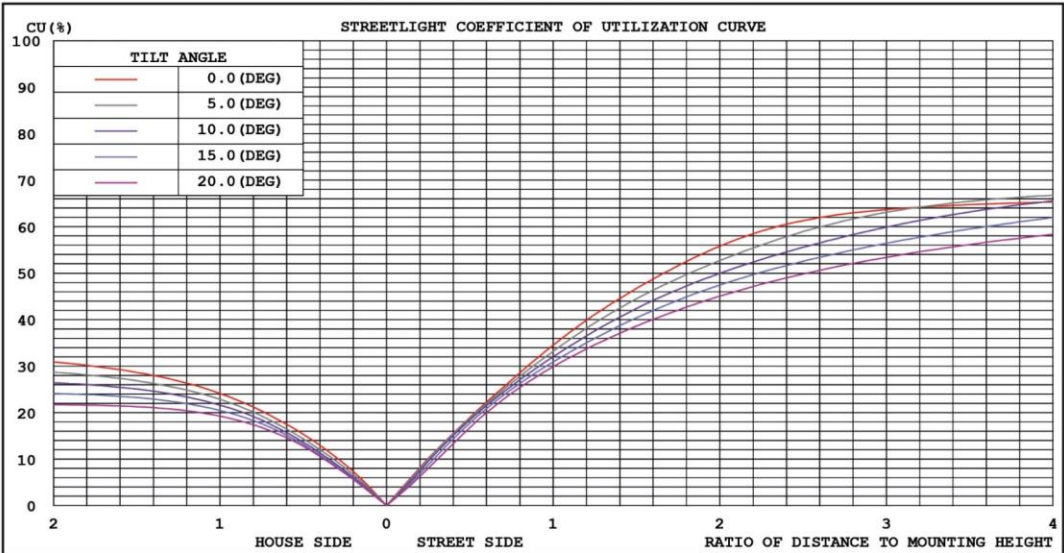

**Courbe Isolux de la chaussée**

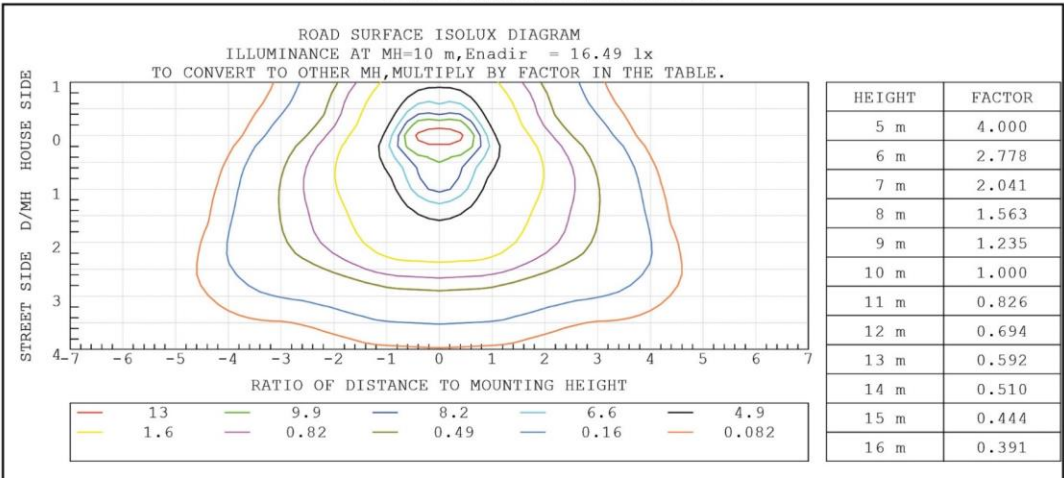



**Données photométriques CRISTAL LIGHT 60 Watts 151x120 Degrés**

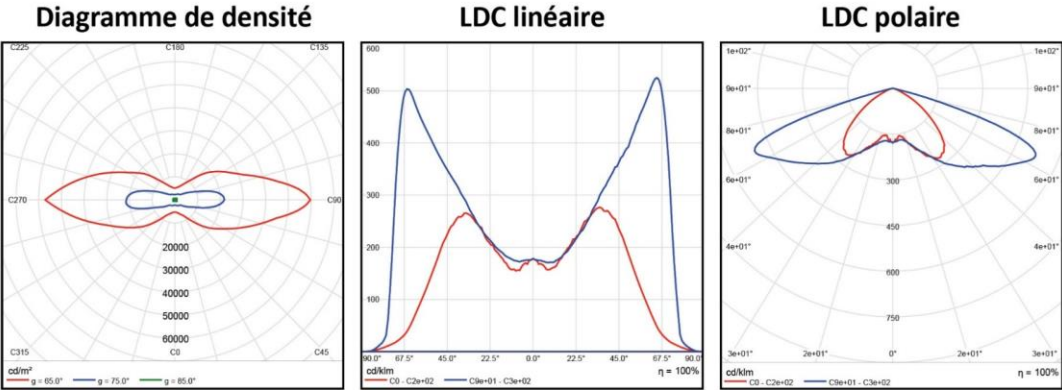

**Courbe d'utilisation de la lumière**

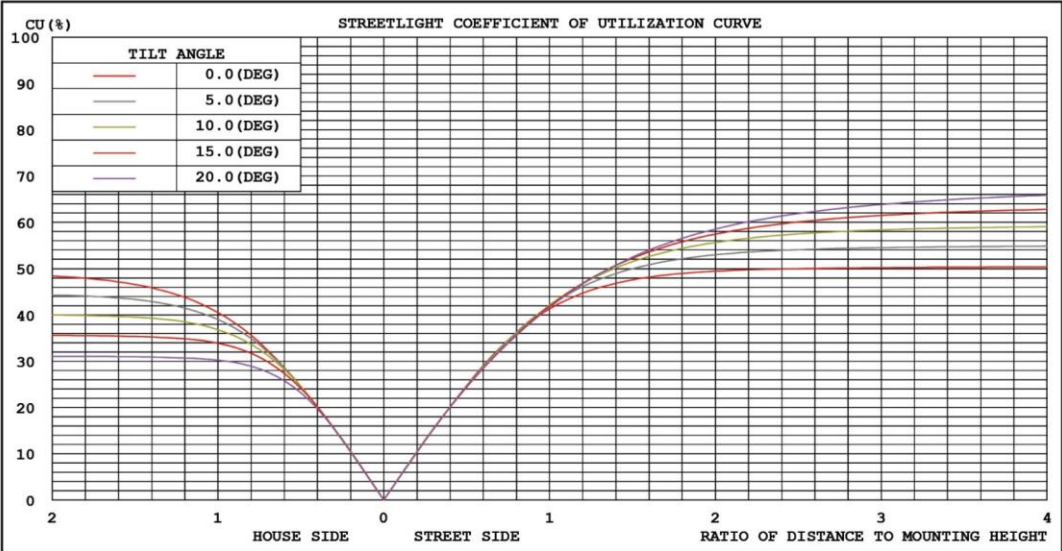

**Courbe Isolux de la chaussée**

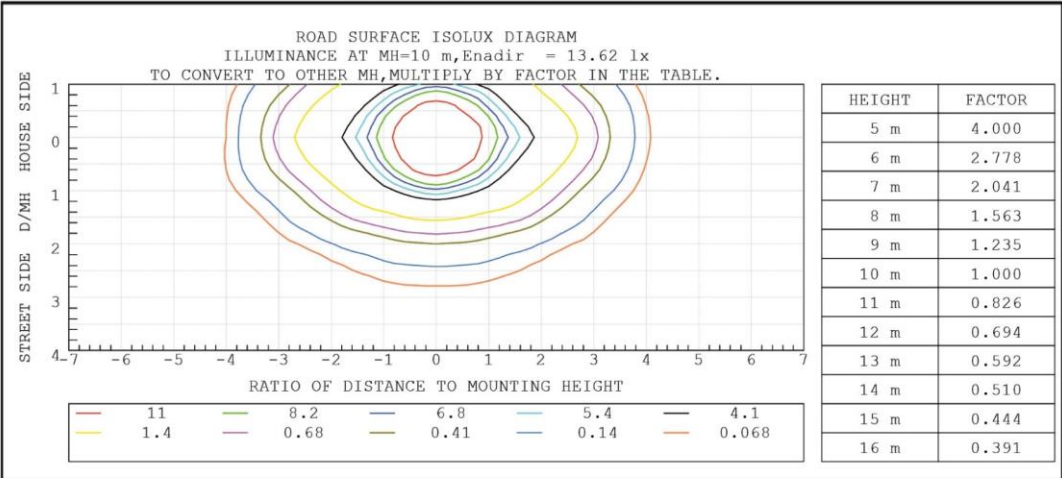



**Données photométriques CRISTAL LIGHT 60 Watts 152x108 Degrés**

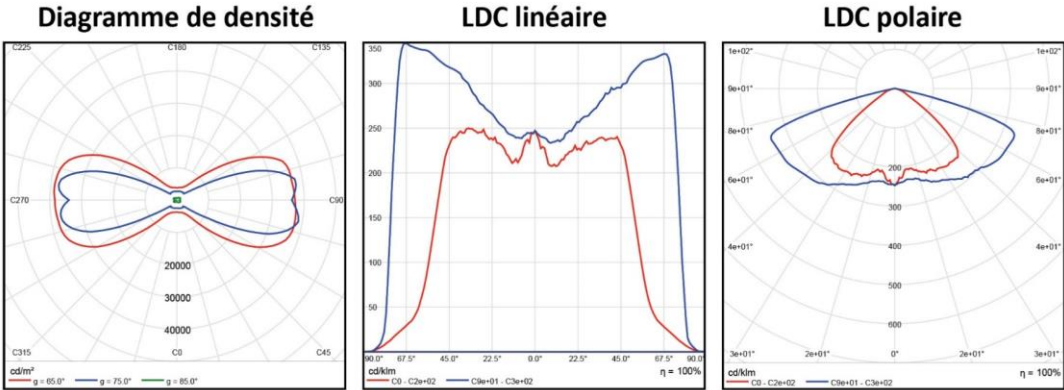

**Courbe d'utilisation de la lumière**

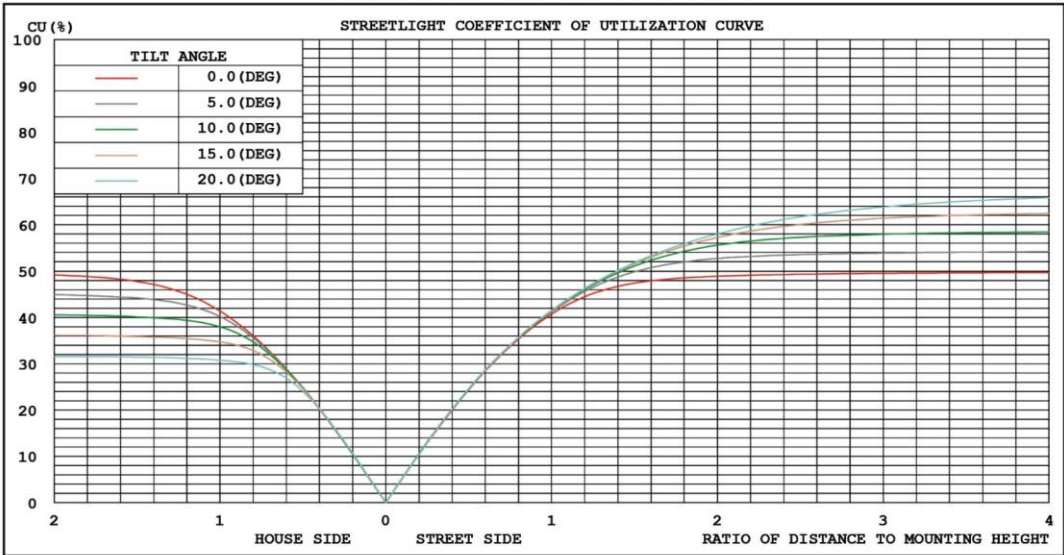

**Courbe Isolux de la chaussée**

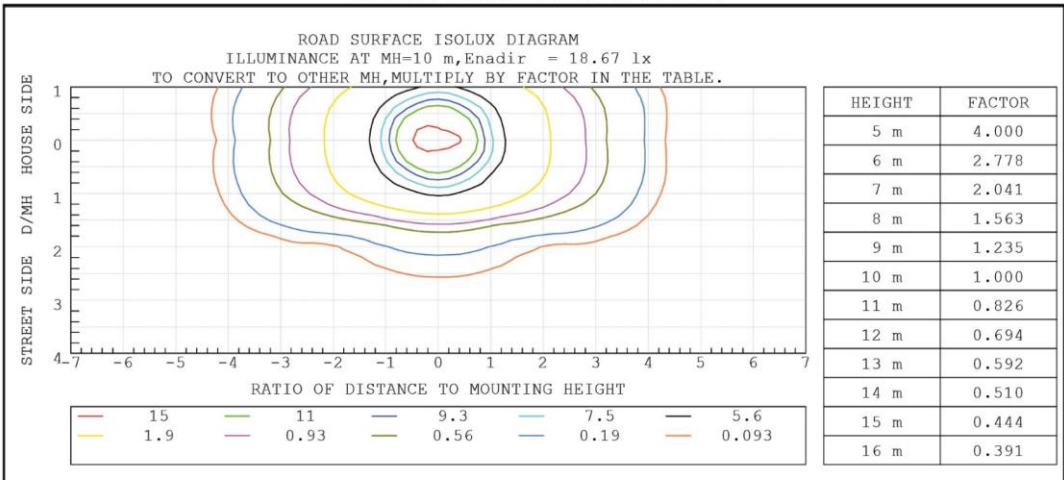

## Données photométriques CRISTAL LIGHT 60 Watts 154x40 Degrés

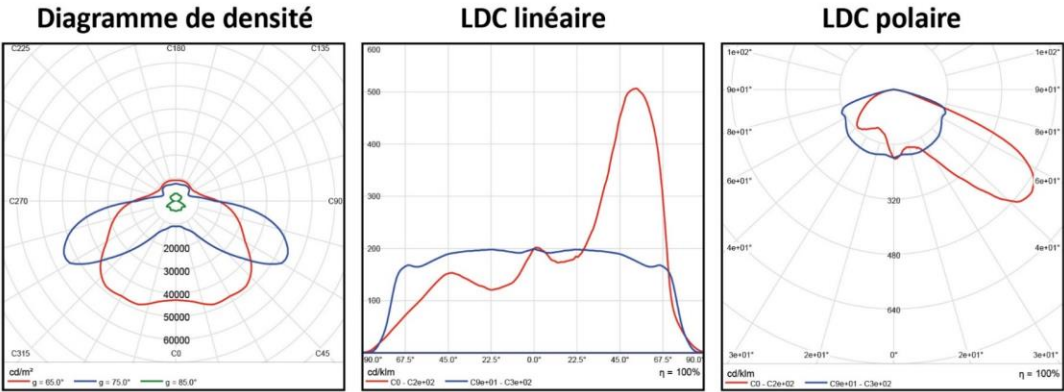

### Courbe d'utilisation de la lumière

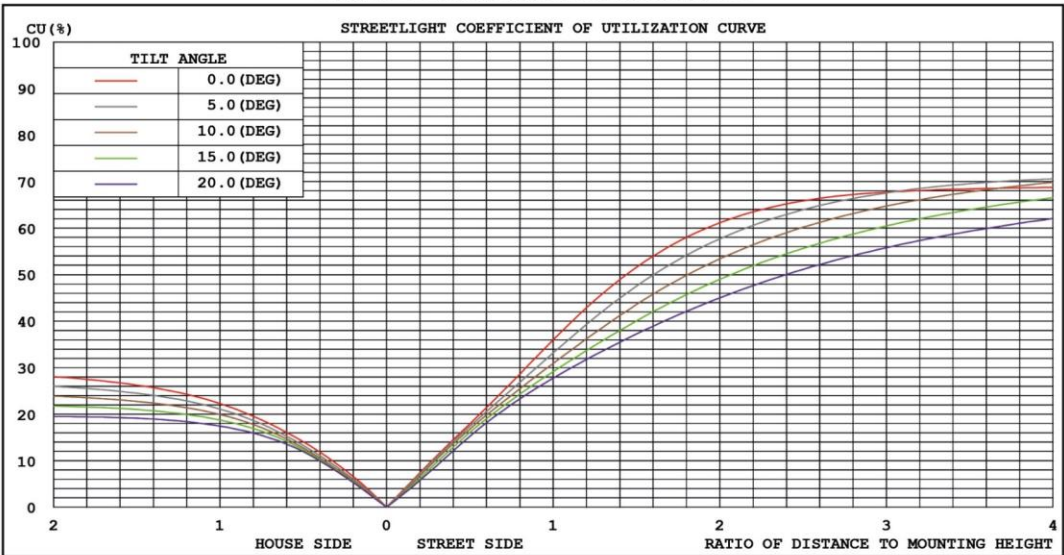

### Courbe Isolux de la chaussée

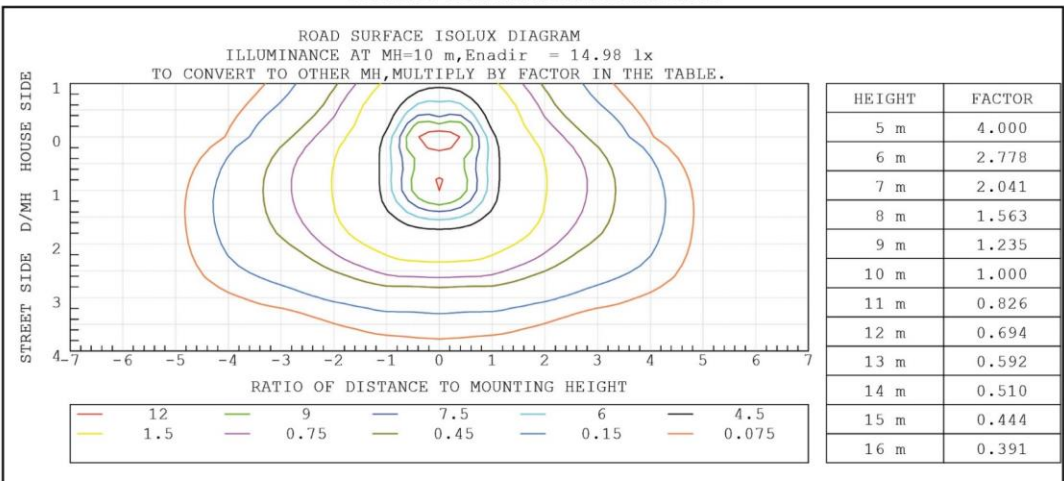



## Données photométriques CRISTAL LIGHT 60 Watts 155 Degrés

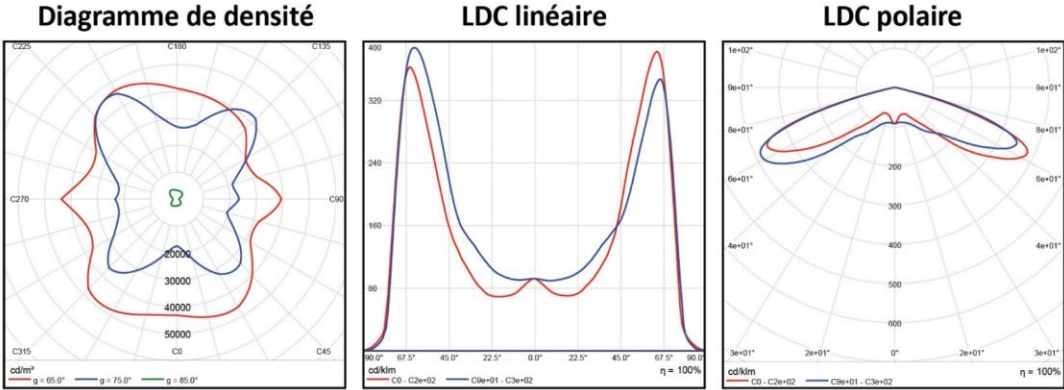

### Courbe d'utilisation de la lumière

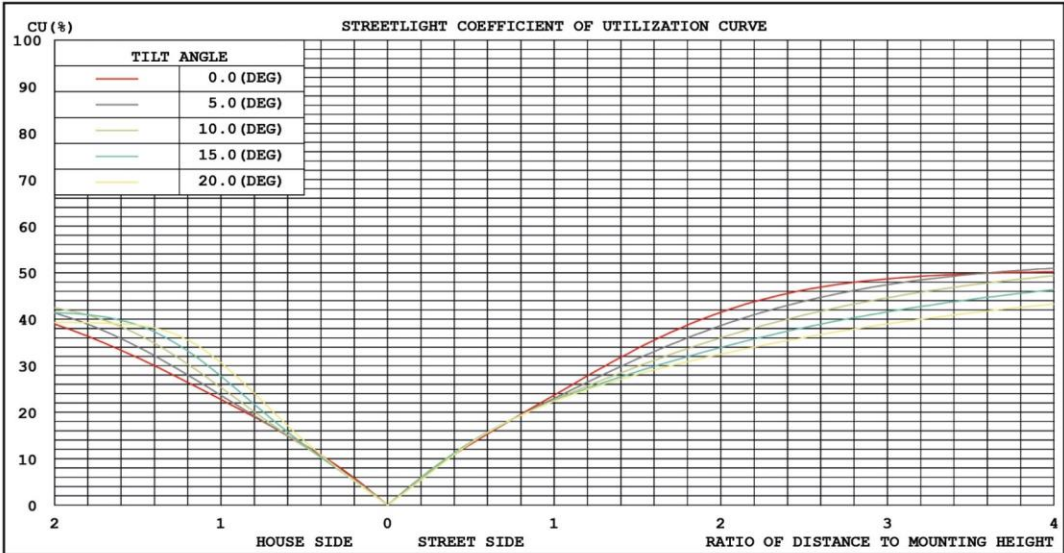

### Courbe Isolux de la chaussée

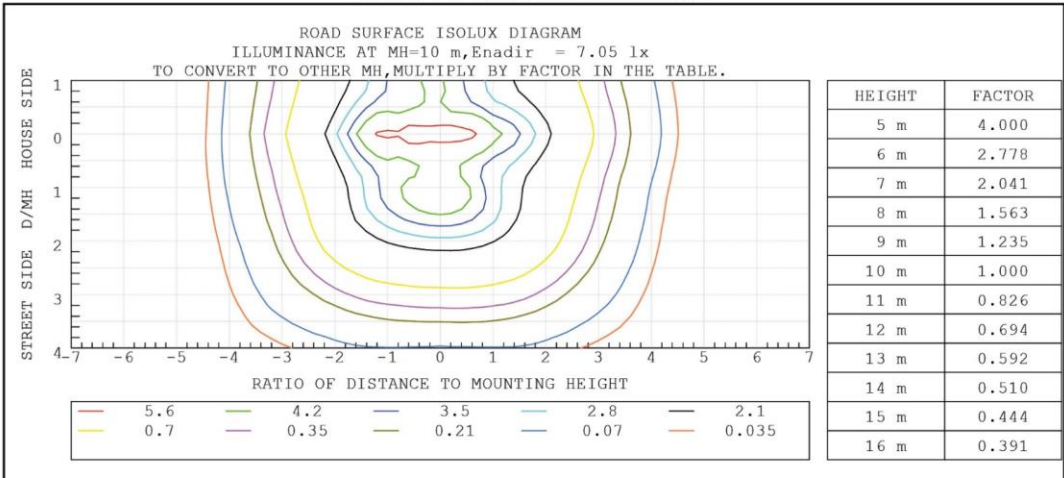



**Données photométriques CRISTAL LIGHT 60 Watts 158 Degrés**

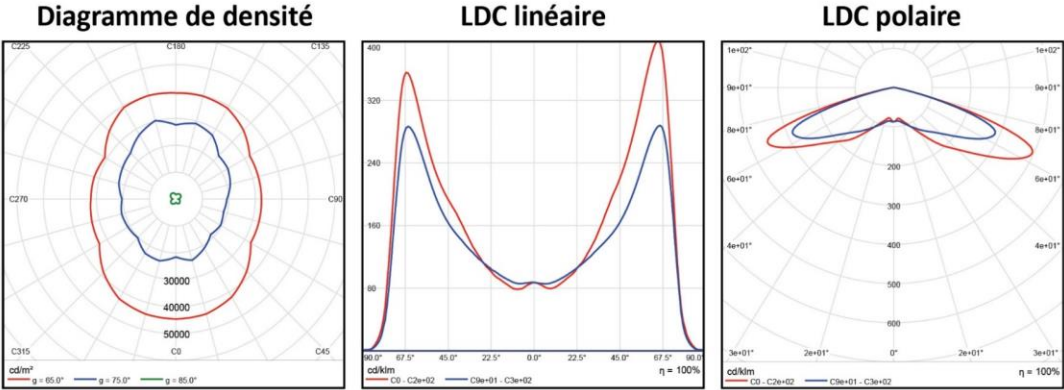

**Courbe d'utilisation de la lumière**

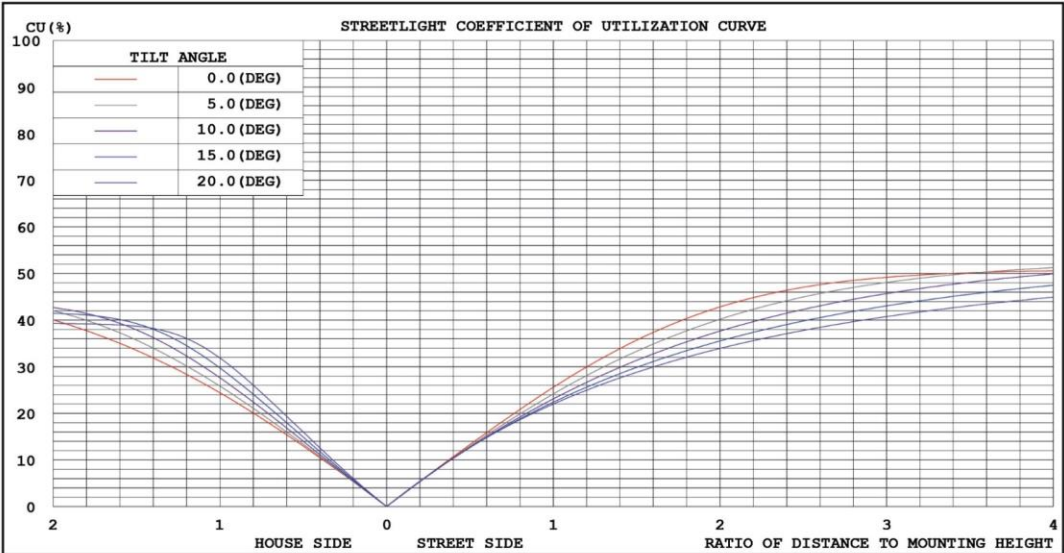

**Courbe Isolux de la chaussée**

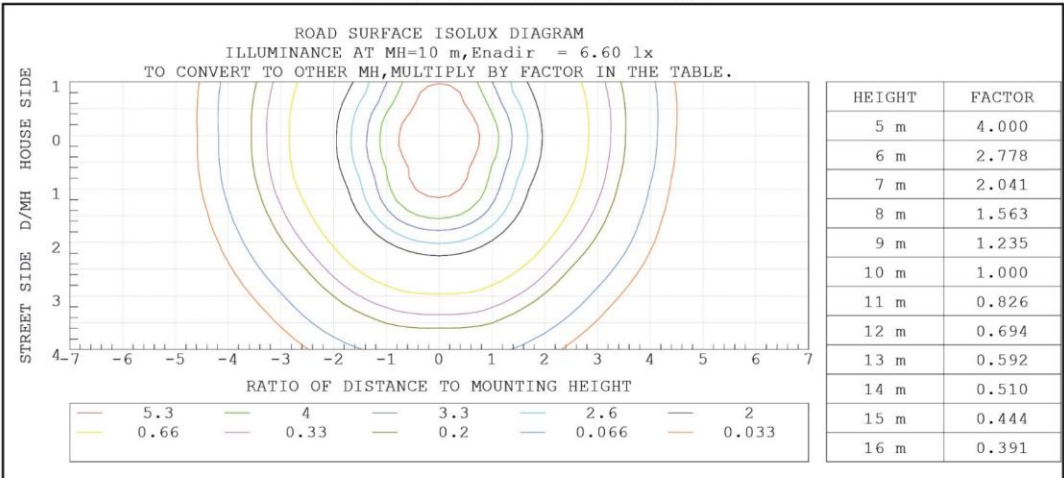

## Dimensions

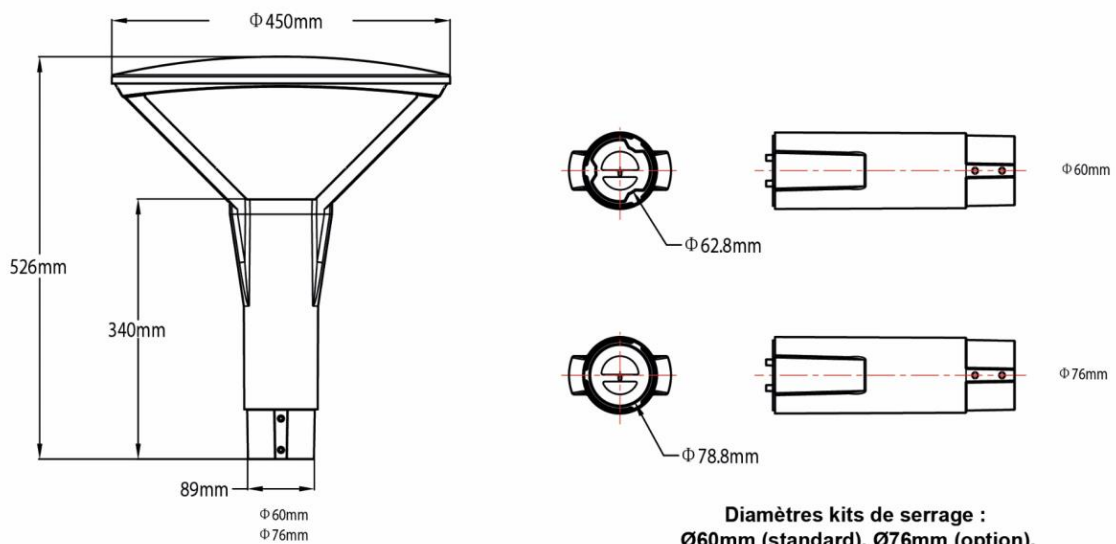



<b>Candélabre LED CRISTAL LIGHT 75 Watts 8775 - 9000 Lumens</b>			
Référence	CDL-CL-30K-75W	CDL-CL-40K-75W	CDL-CL-50K-75W
<b>Caractéristiques de la lumière</b>			
Température de couleur (Kelvin)	3000K	4000K	5000K
Flux lumineux (Lumens)	8775	8887,5	9000
Efficacité lumineuse (Lumens/Watt)	117	119	120
Indice de rendu des couleurs (IRC)	Standard IRC>70 - Option IRC>80		
Angle de diffusion	155° - 158° - 137x30° - 148x38° - 151x120° - 152x108° - 154x40°		
Type de LED	SEOUL CHIP		
Nombre de LEDs	238		
<b>Accessoires pour administration de la lumière (options)</b>			
Gradable 1-10Volts	Oui		
Module DALI	Oui		
<b>Caractéristiques électriques</b>			
Alimentation	Sosen		
Tension d'entrée (V AC)	100-240 VAC		
Fréquence (Hz)	50-60HZ		
Tension de fonctionnement (V DC)	DC38,5V		
Puissance consommée (Watts) luminaire	75 Watts		
Puissance consommée (Watts) LED	67,5 Watts		
Courant de sortie (A courant continu)	51mA		
Protection contre les surtensions	Phase/Neutre 6KV - Phase/Terre 10KV		
Facteur de puissance	≥0,9 à pleine puissance		
Distorsion harmonique	THD<15%		
Temps d'allumage	Instantané		
Produit à économie d'énergie	Oui		
<b>Durée de vie (heures)</b>			
Durée de vie utile	L70@30°C : >50000 heures - L80@25°C : >50000 heures		
<b>Autres caractéristiques</b>			
ULR (Upward Light Ratio)	0%		
LM80-08	Oui		
TM21-11	Oui		
Lentille	Lentille en polycarbonate transparent protégée par un verre trempé		
Indice de protection	IP66		
Résistance aux chocs	IK08		
Couleur	Noire		
<b>Conditions d'utilisation</b>			
Température de fonctionnement	-30 /+50°C		
Taux d'humidité	15-90%		
<b>Installation</b>			
Méthode de montage	Haut de mât - Poteau - Support mural		
Diamètre d'insertion intérieur	Ø60 mm - option : Ø76mm		
Hauteur d'installation conseillée	3 - 8 mètres		
<b>Certifications</b>			
Liste	CE, CB, RoHS		
Photobiological group	IEC 62778 : 2014 - RG0 - Groupe 0 - Aucun risque		
<b>Garantie</b>			
Durée	5 ans		
<b>Conditions de stockage</b>			
Température	-40 /+85°C		
Taux d'humidité	5-95%		
<b>Caractéristiques physiques</b>			
Encadrement, structure	Alliage d'aluminium coulé sous haute pression		
Poids net (kgs)	7,95±0.2kgs		
Dimensions nettes (mm)	Longueur : 450 mm - Largeur : 450 mm - Hauteur : 426 mm		
<b>Conditionnement</b>			
Quantité	1		
Poids brut (kgs)	9,50±0.2kgs		
Dimensions nettes (cm)	53x53x24,5cm		
<b>Origine</b>			
Pays	Chine		

## Données photométriques CRISTAL LIGHT 75 Watts 137x30 Degrés

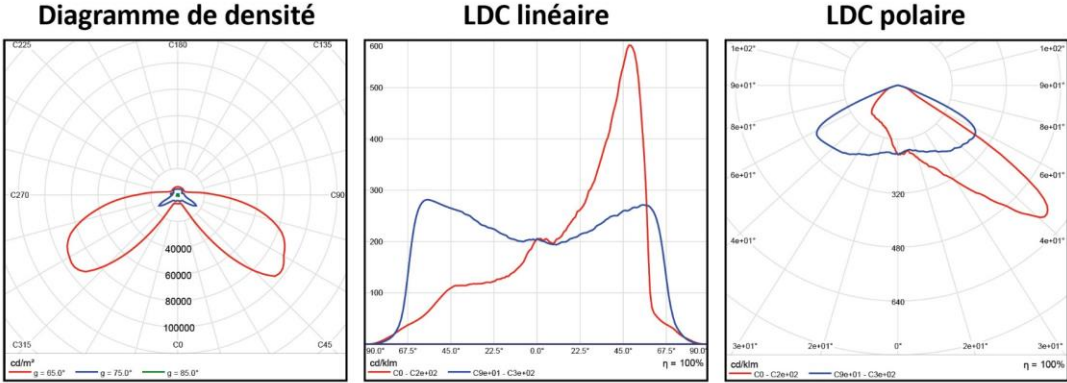

### Courbe d'utilisation de la lumière

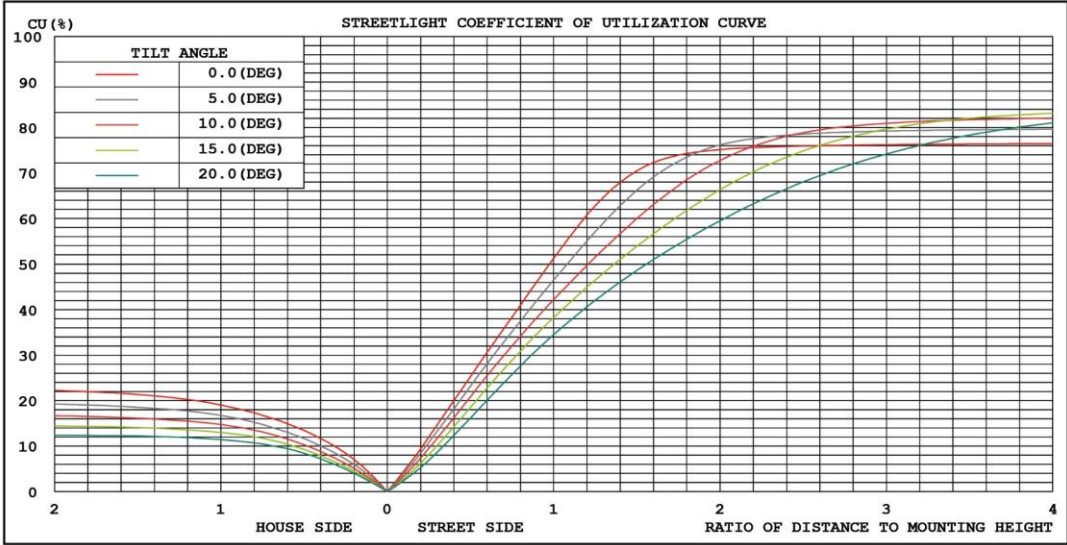

### Courbe Isolux de la chaussée

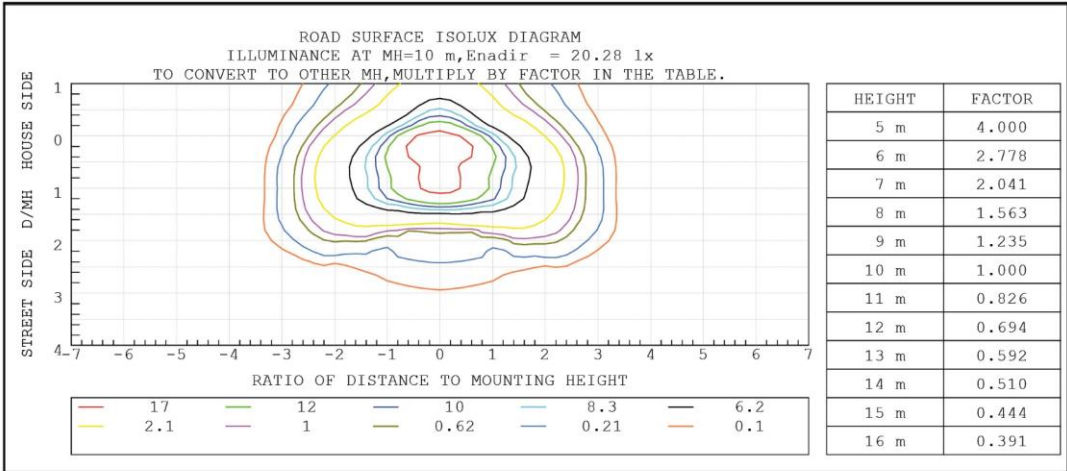



## Données photométriques CRISTAL LIGHT 75 Watts 148x38 Degrés

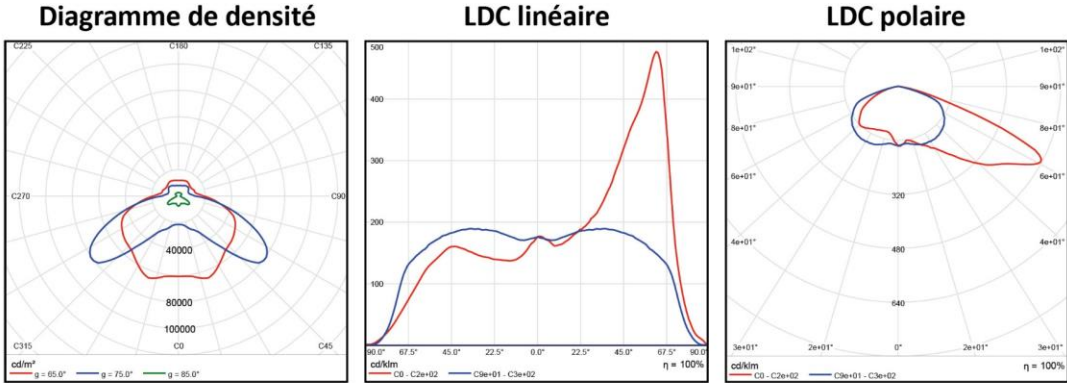

### Courbe d'utilisation de la lumière

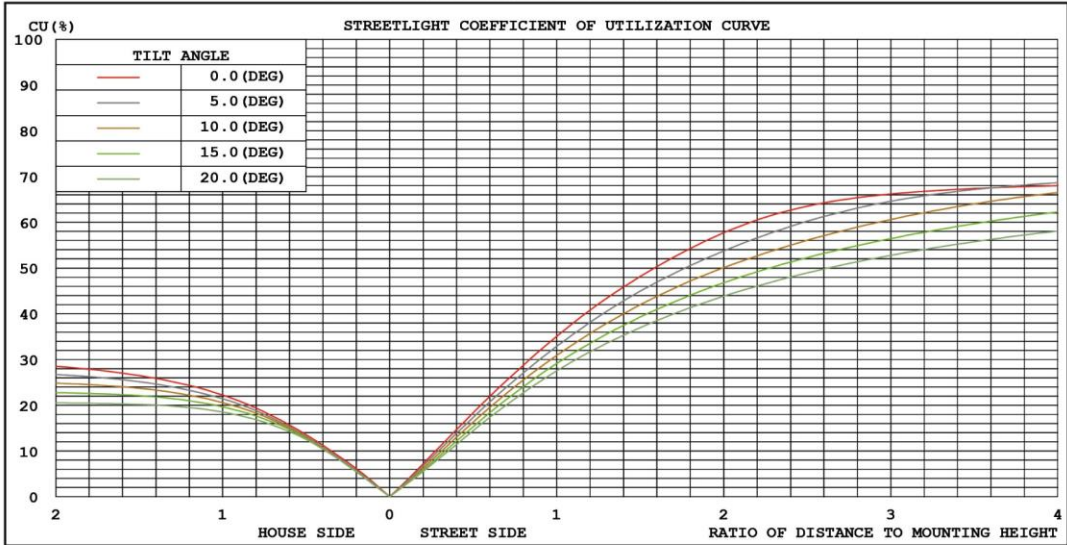

### Courbe Isolux de la chaussée

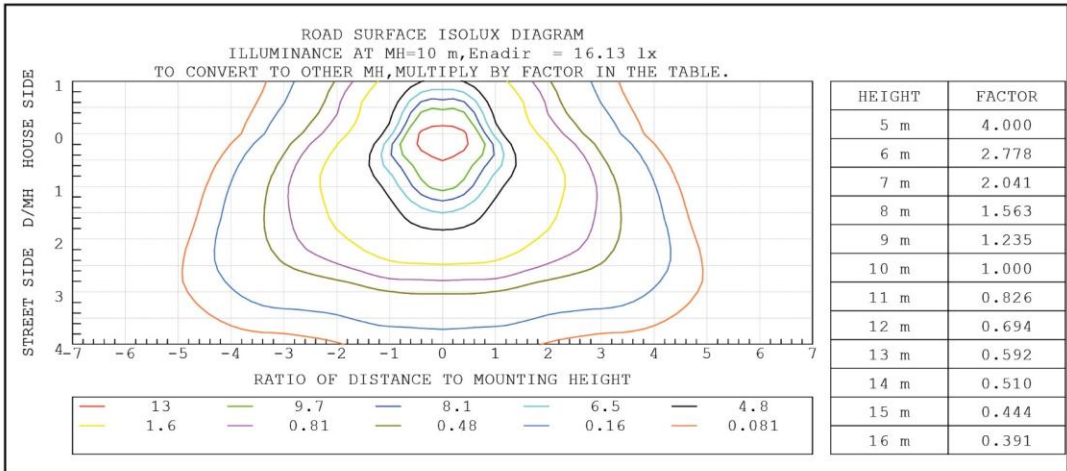

**Données photométriques CRISTAL LIGHT 75 Watts 151x120 Degrés**

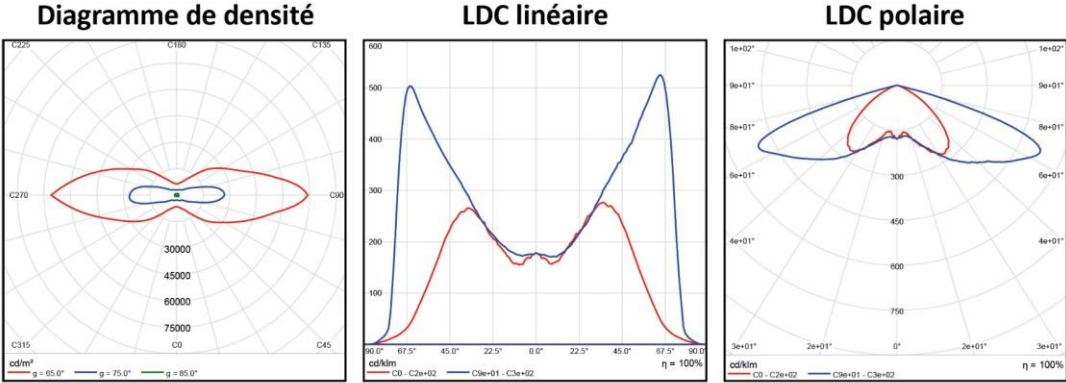

**Courbe d'utilisation de la lumière**

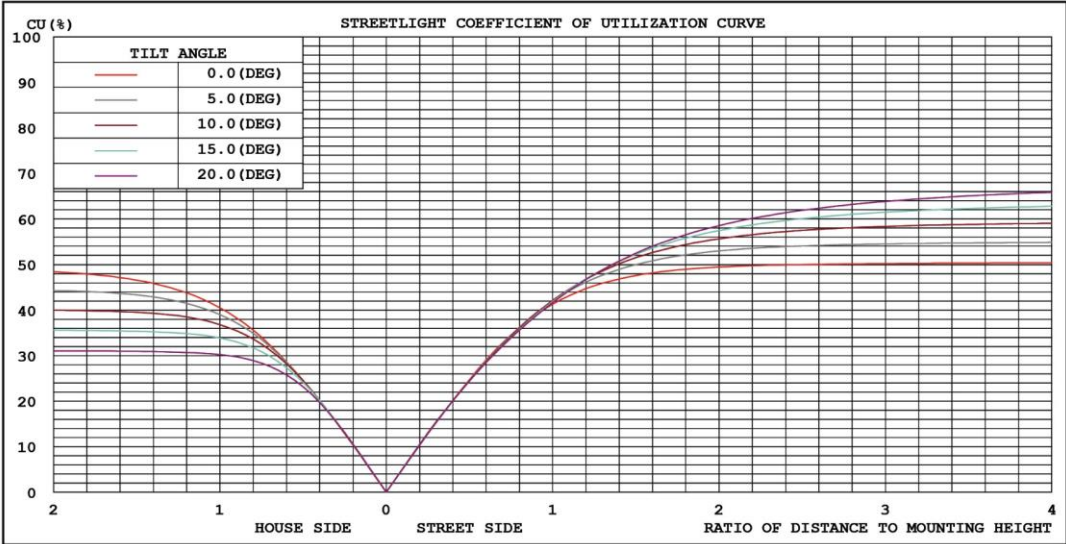

**Courbe Isolux de la chaussée**

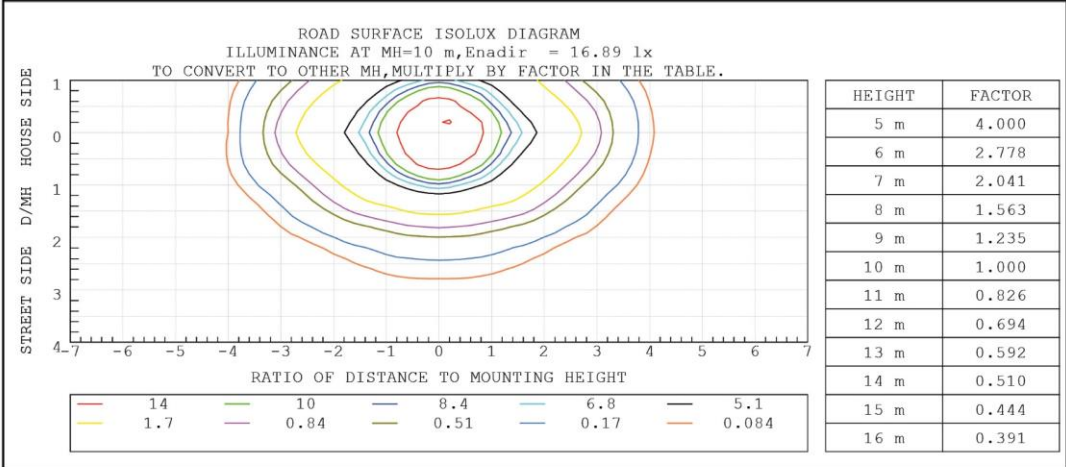



## Données photométriques CRISTAL LIGHT 75 Watts 152x108 Degrés

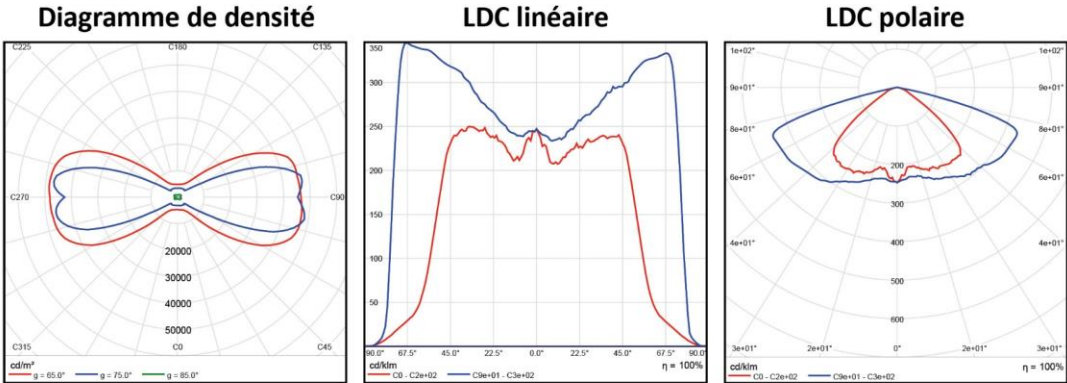

### Courbe d'utilisation de la lumière

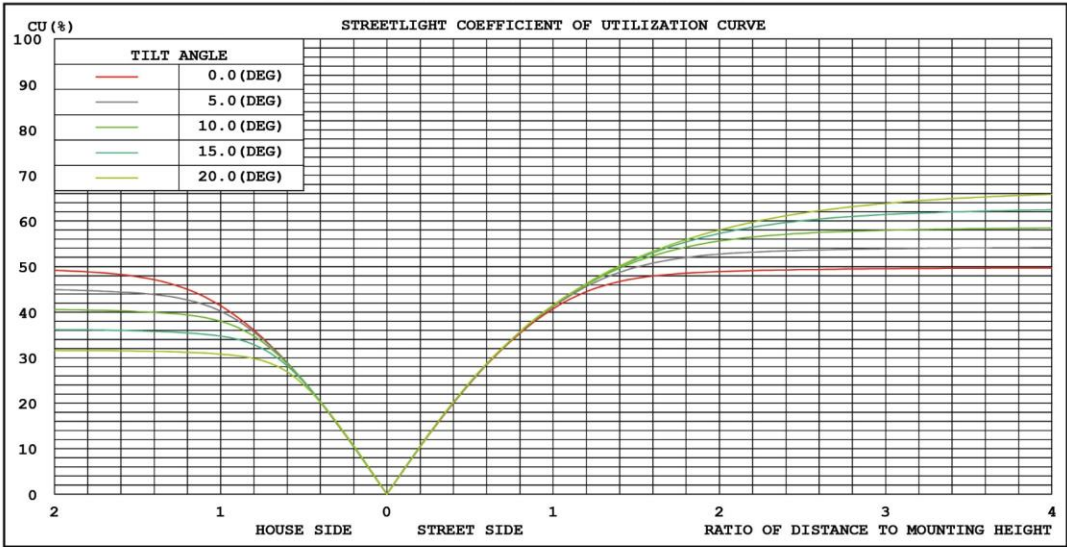

### Courbe Isolux de la chaussée

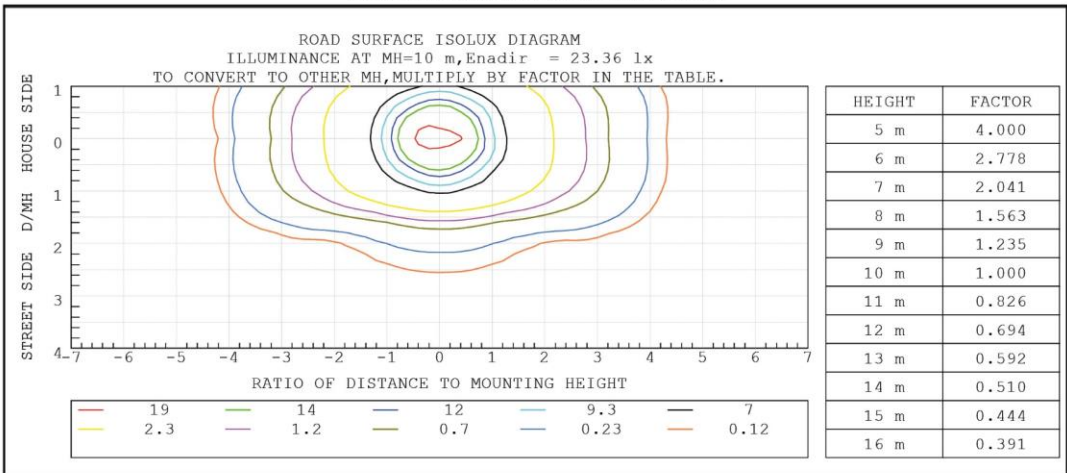



## Données photométriques CRISTAL LIGHT 75 Watts 154x40 Degrés

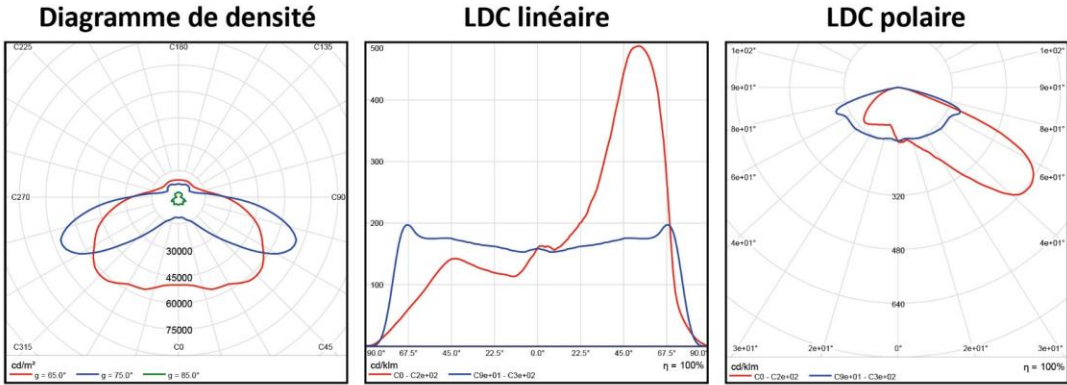

### Courbe d'utilisation de la lumière

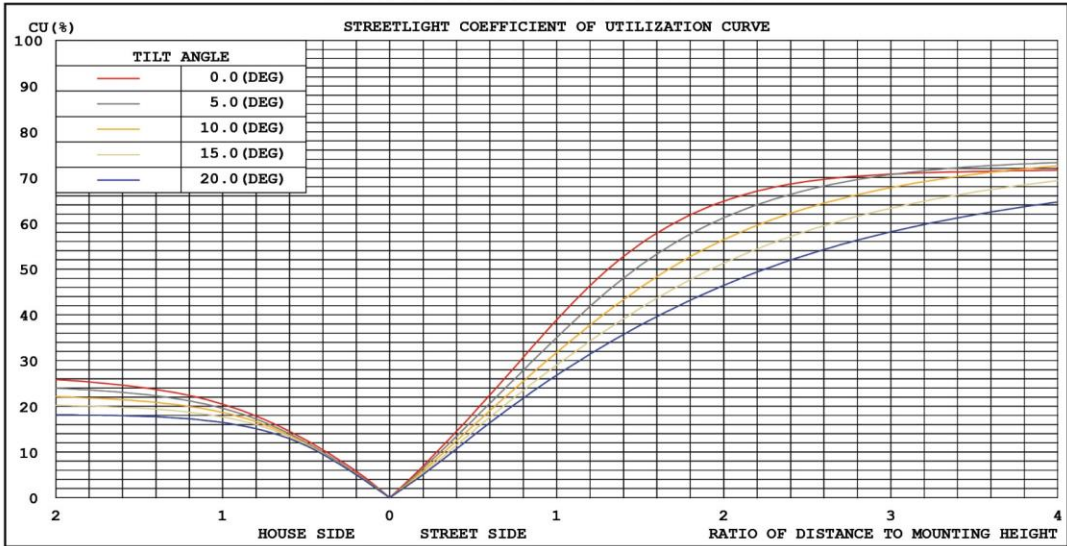

### Courbe Isolux de la chaussée

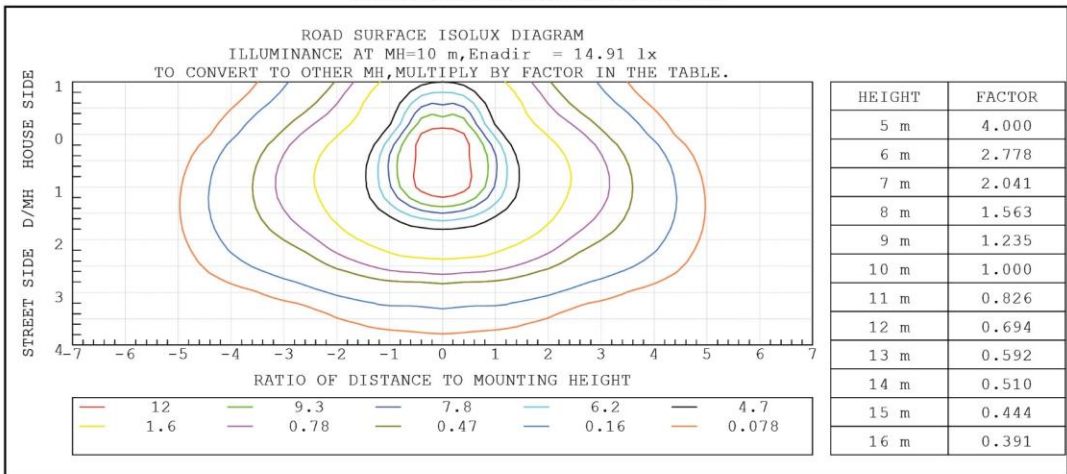

## Données photométriques CRISTAL LIGHT 75 Watts 155 Degrés

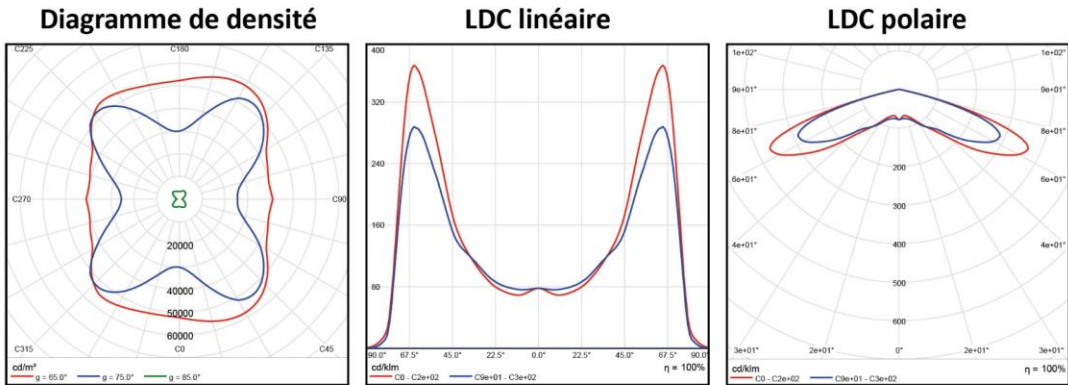

### Courbe d'utilisation de la lumière

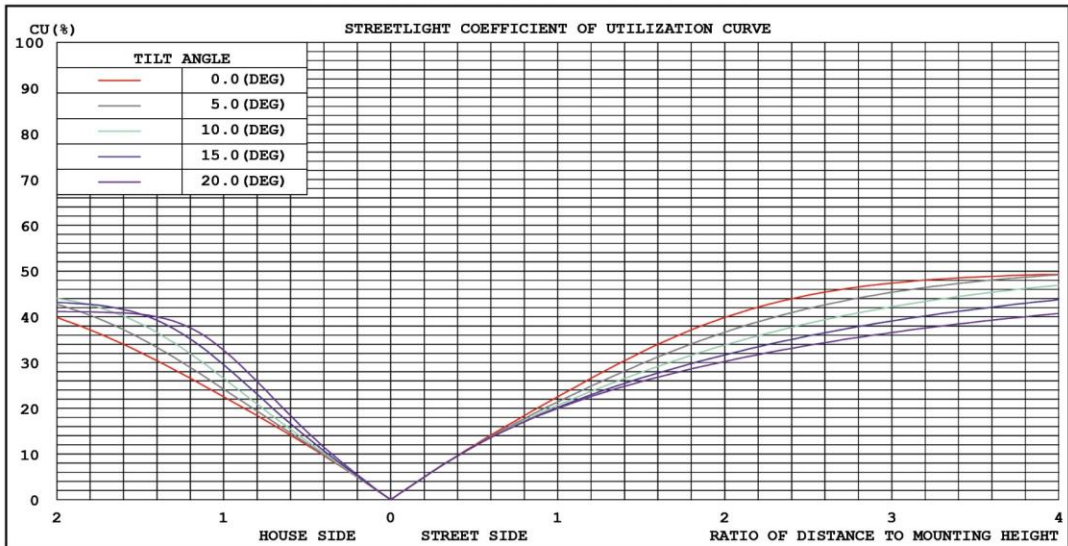

### Courbe Isolux de la chaussée

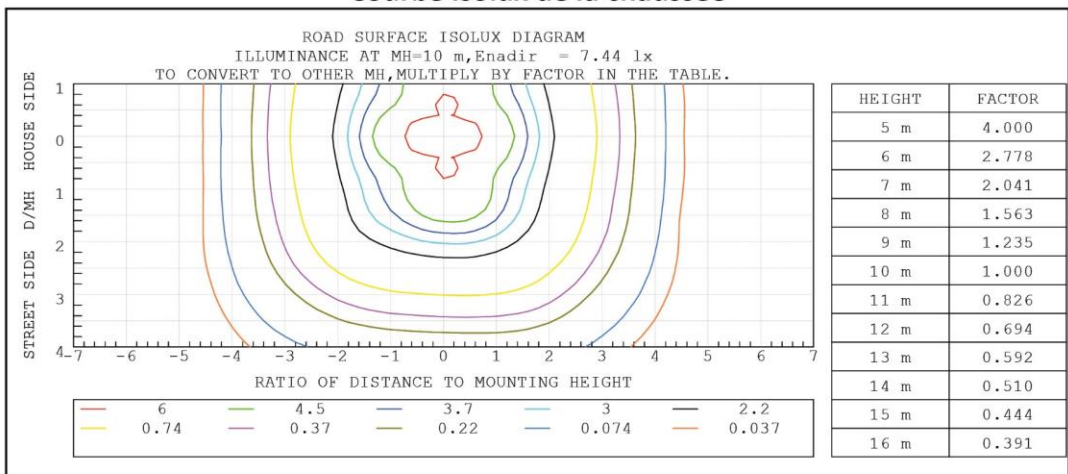



## Données photométriques CRISTAL LIGHT 75 Watts 158 Degrés

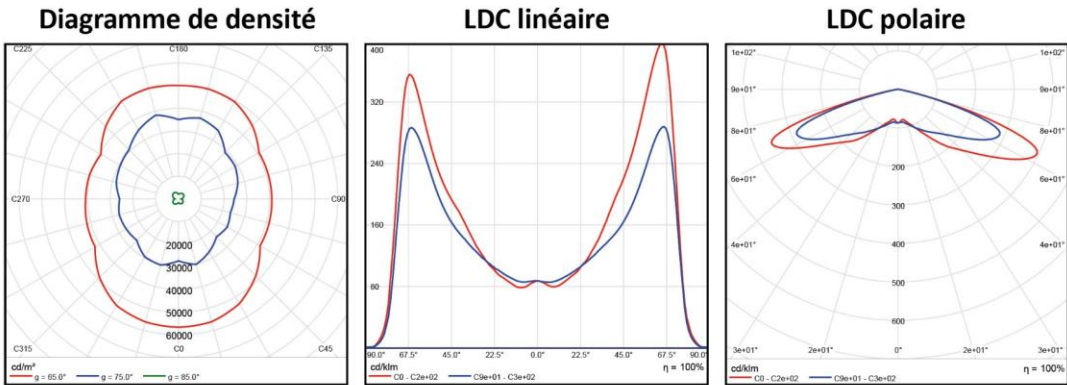

### Courbe d'utilisation de la lumière

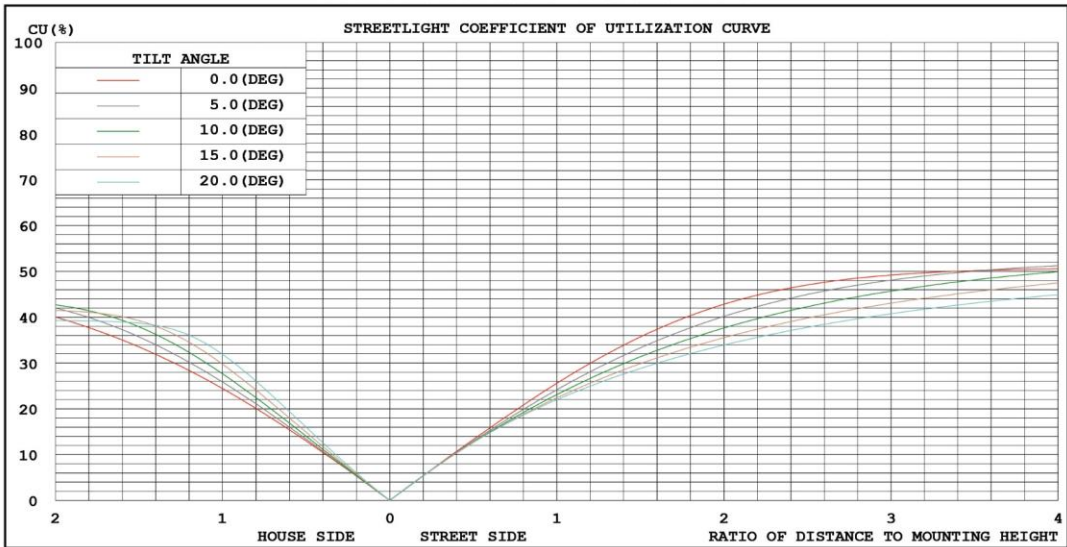

### Courbe Isolux de la chaussée

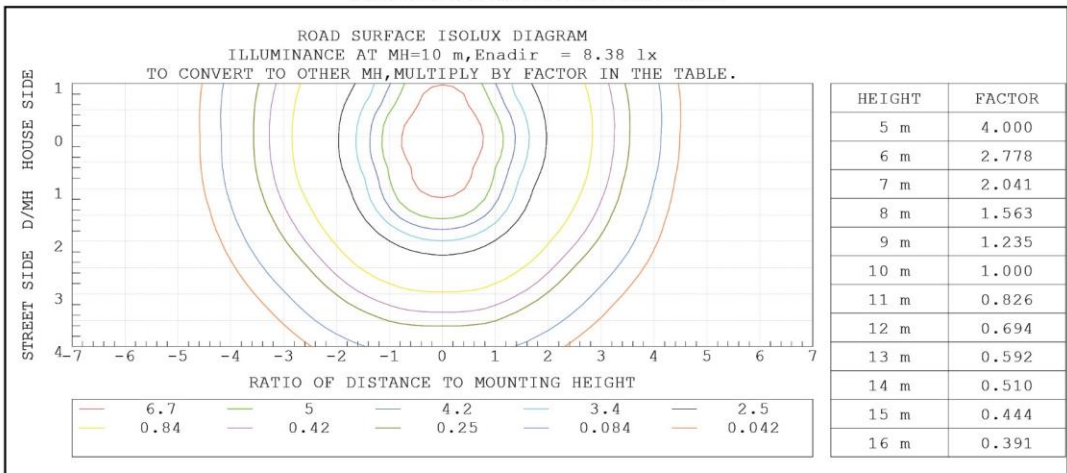

## Dimensions

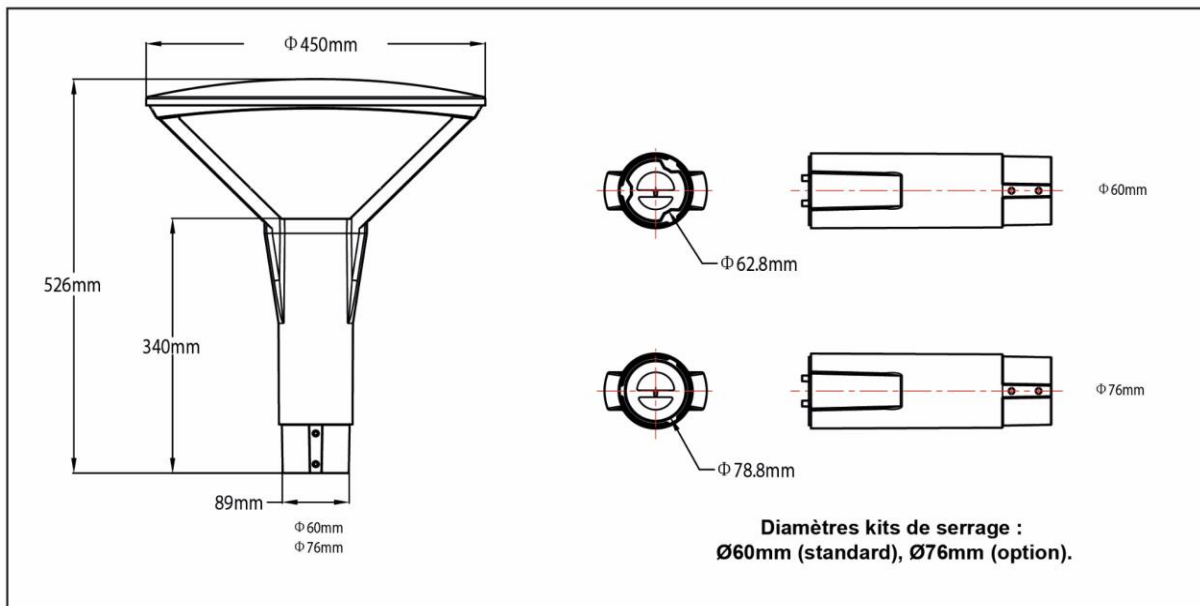



<b>Candélabre LED CRISTAL LIGHT 100 Watts 11700 - 12000 Lumens</b>			
Référence	CDL-CL-30K-100W	CDL-CL-40K-100W	CDL-CL-50K-100W
<b>Caractéristiques de la lumière</b>			
Température de couleur (Kelvin)	3000K	4000K	5000K
Flux lumineux (Lumens)	11700	11850	12000
Efficacité lumineuse (Lumens/Watt)	117	119	120
Indice de rendu des couleurs (IRC)	Standard IRC>70 - Option IRC>80		
Angle de diffusion	155° - 158° - 137x30° - 148x38° - 151x120° - 152x108° - 154x40°		
Type de LED	SEOUL CHIP		
Nombre de LEDs	238		
<b>Accessoires pour administration de la lumière (options)</b>			
Gradable 1-10Volts	Oui		
Module DALI	Oui		
<b>Caractéristiques électriques</b>			
Alimentation	Sosen		
Tension d'entrée (V AC)	100-240 VAC		
Fréquence (Hz)	50-60HZ		
Tension de fonctionnement (V DC)	DC39,3V		
Puissance consommée (Watts) luminaire	100 Watts		
Puissance consommée (Watts) LED	90 Watts		
Courant de sortie (A courant continu)	67,5mA		
Protection contre les surtensions	Phase/Neutre 6KV - Phase/Terre 10KV		
Facteur de puissance	≥0,9 à pleine puissance		
Distorsion harmonique	THD<15%		
Temps d'allumage	Instantané		
Produit à économie d'énergie	Oui		
<b>Durée de vie (heures)</b>			
Durée de vie utile	L70@30°C : >50000 heures - L80@25°C : >50000 heures		
<b>Autres caractéristiques</b>			
ULR (Upward Light Ratio)	0%		
LM80-08	Oui		
TM21-11	Oui		
Lentille	Lentille en polycarbonate transparent protégée par un verre trempé		
Indice de protection	IP66		
Résistance aux chocs	IK08		
Couleur	Noire		
<b>Conditions d'utilisation</b>			
Température de fonctionnement	-30 /+50°C		
Taux d'humidité	15-90%		
<b>Installation</b>			
Méthode de montage	Haut de mât - Poteau - Support mural		
Diamètre d'insertion intérieur	Ø60 mm - option : Ø76mm		
Hauteur d'installation conseillée	3 - 8 mètres		
<b>Certifications</b>			
Liste	CE, CB, RoHS		
Photobiological group	IEC 62778 : 2014 - RG0 - Groupe 0 - Aucun risque		
<b>Garantie</b>			
Durée	5 ans		
<b>Conditions de stockage</b>			
Température	-40 /+85°C		
Taux d'humidité	5-95%		
<b>Caractéristiques physiques</b>			
Encadrement, structure	Alliage d'aluminium coulé sous haute pression		
Poids net (kgs)	7,97±0.2kgs		
Dimensions nettes (mm)	Longueur : 450 mm - Largeur : 450 mm - Hauteur : 426 mm		
<b>Conditionnement</b>			
Quantité	1		
Poids brut (kgs)	9,53±0.2kgs		
Dimensions nettes (cm)	53x53x24,5cm		
<b>Origine</b>			
Pays	Chine		

## Données photométriques CRISTAL LIGHT 100 Watts 137x30 Degrés

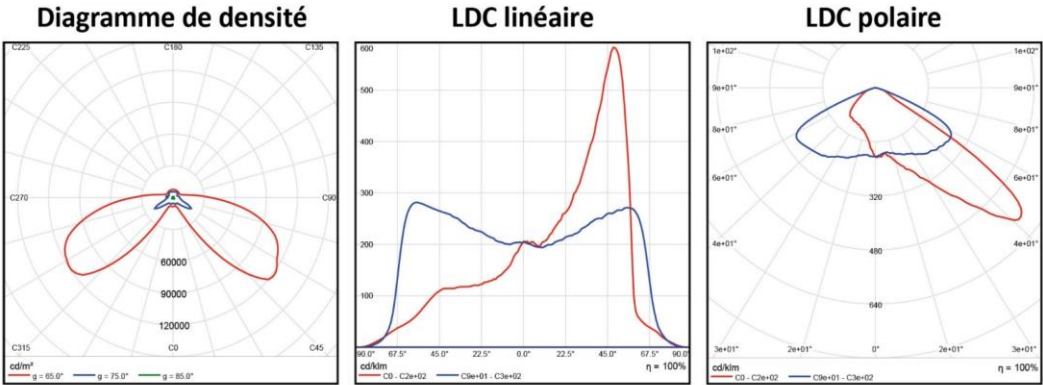

### Courbe d'utilisation de la lumière

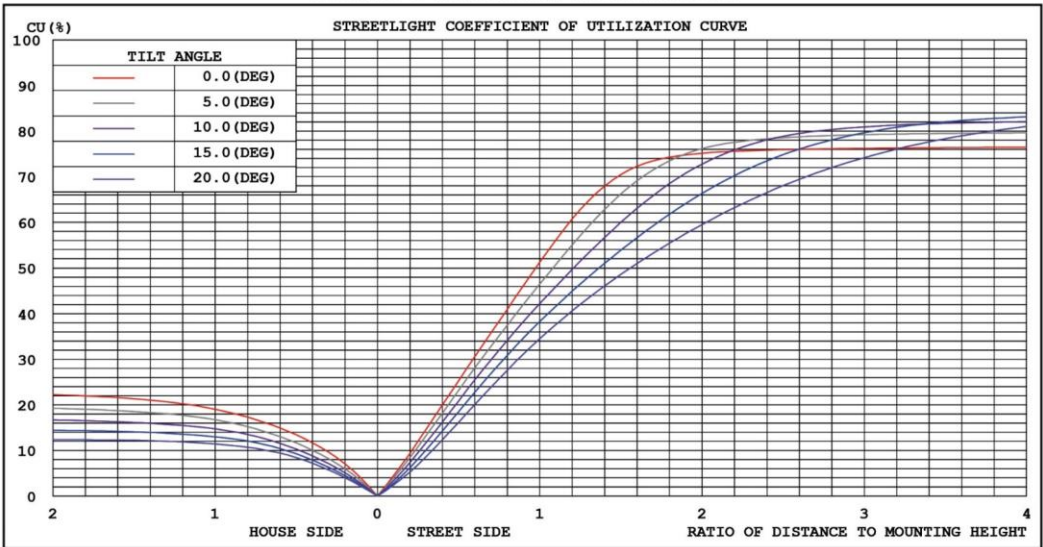

### Courbe Isolux de la chaussée

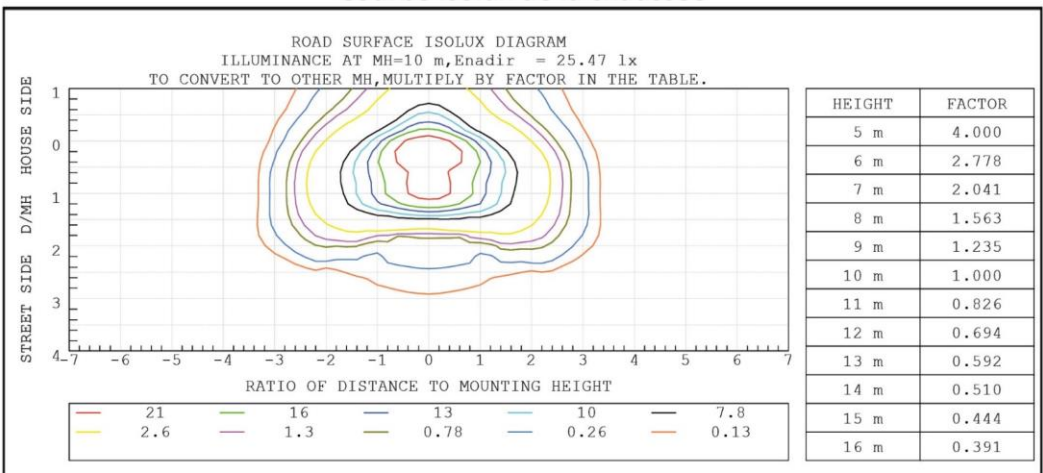



**Données photométriques CRISTAL LIGHT 100 Watts 148x38 Degrés**

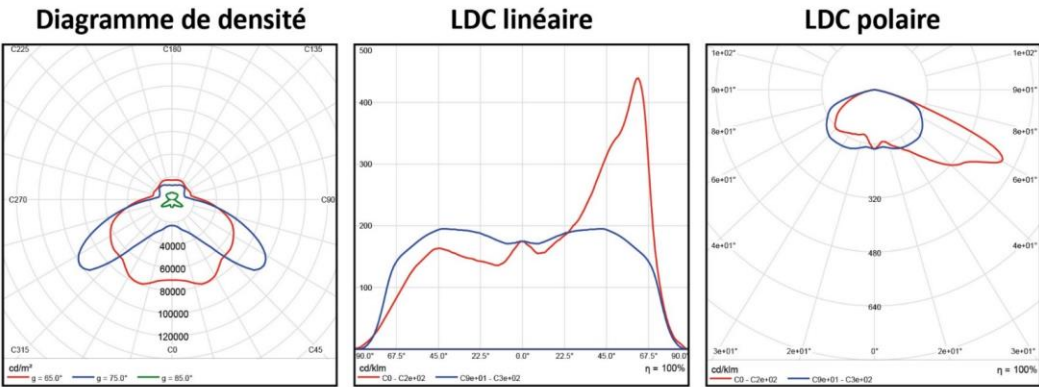

**Courbe d'utilisation de la lumière**

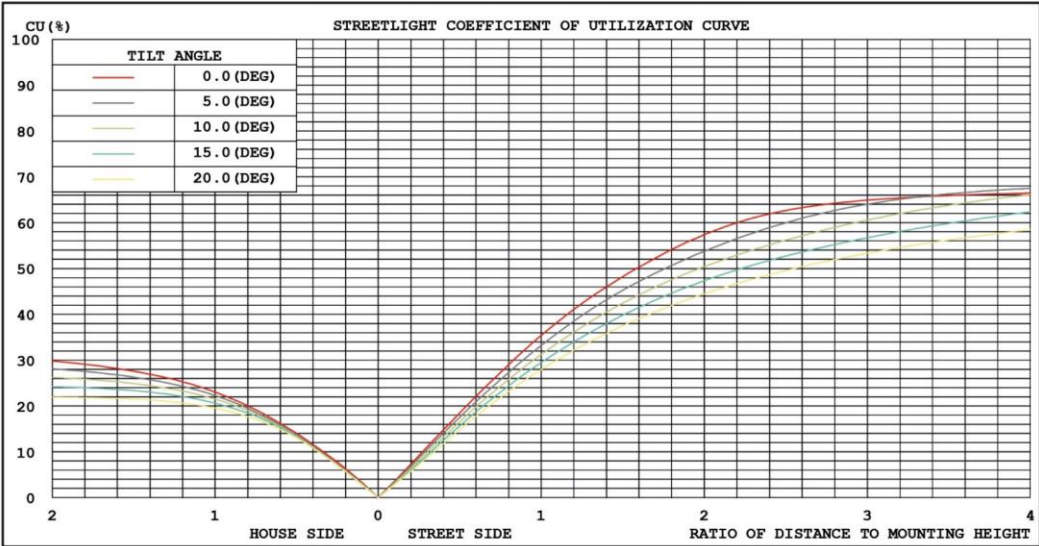

**Courbe Isolux de la chaussée**

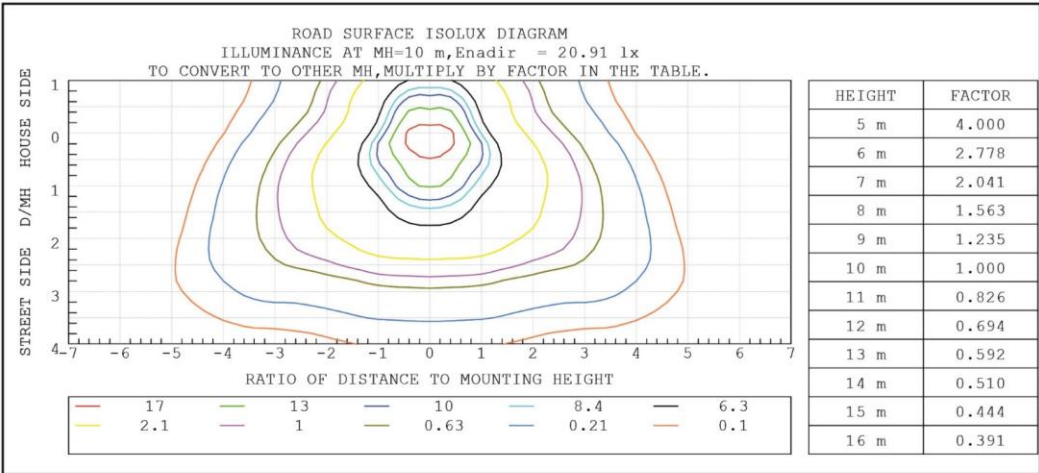

## Données photométriques CRISTAL LIGHT 100 Watts 151x120 Degrés

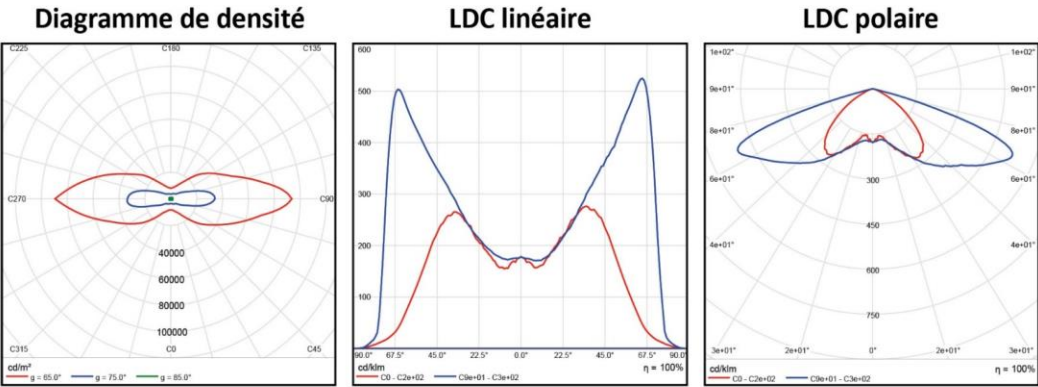

### Courbe d'utilisation de la lumière

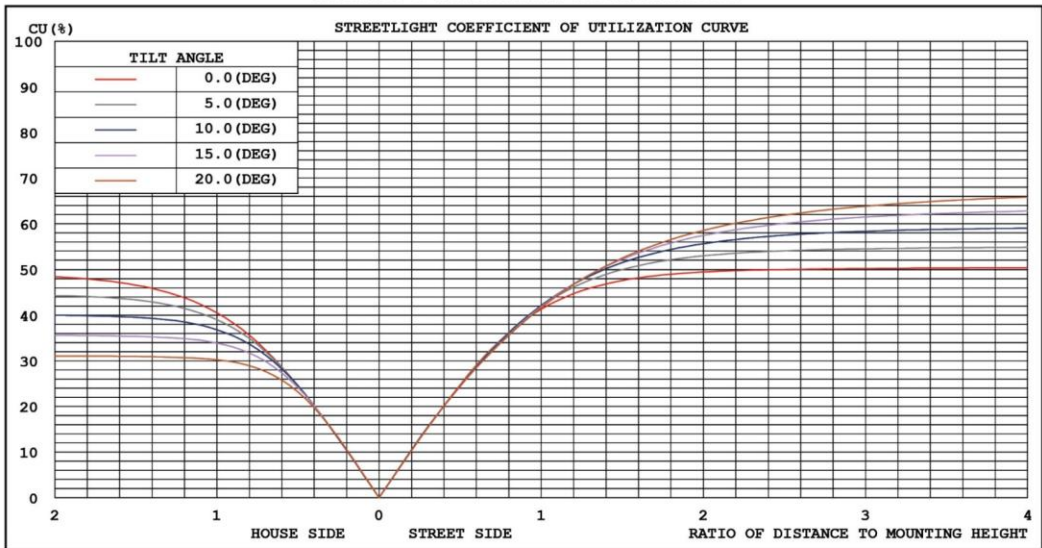

### Courbe Isolux de la chaussée

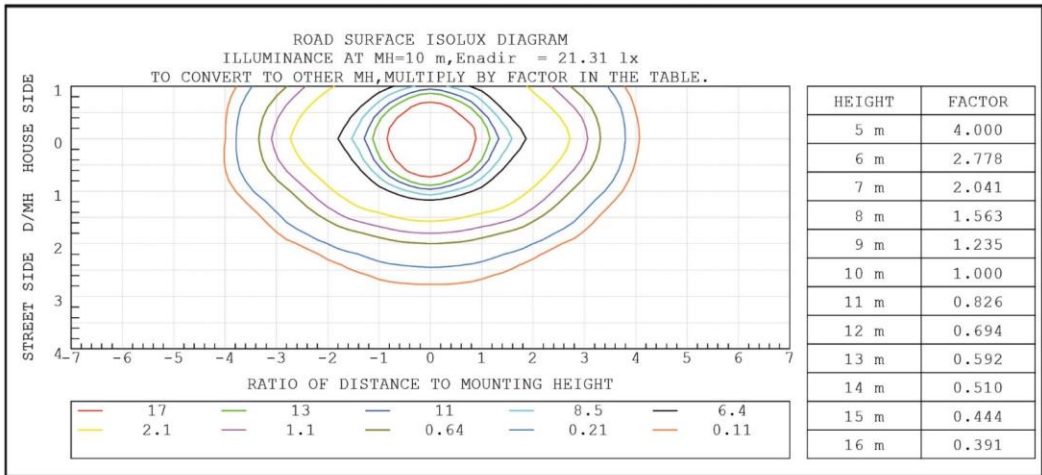



## Données photométriques CRISTAL LIGHT 100 Watts 152x108 Degrés

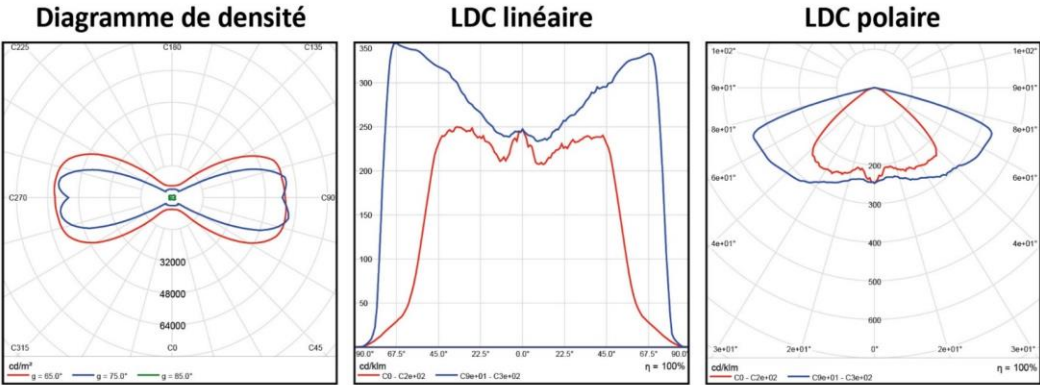

### Courbe d'utilisation de la lumière

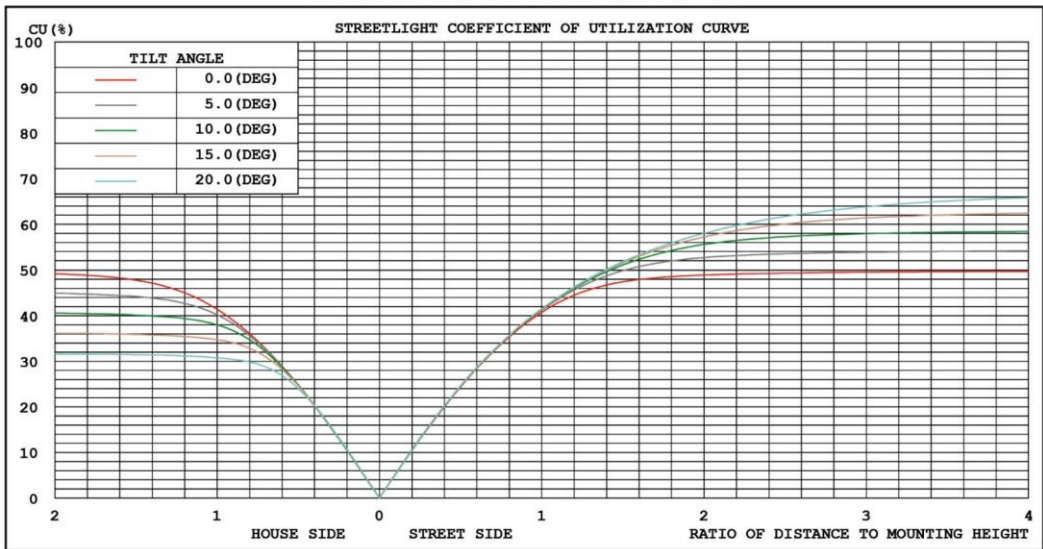

### Courbe Isolux de la chaussée

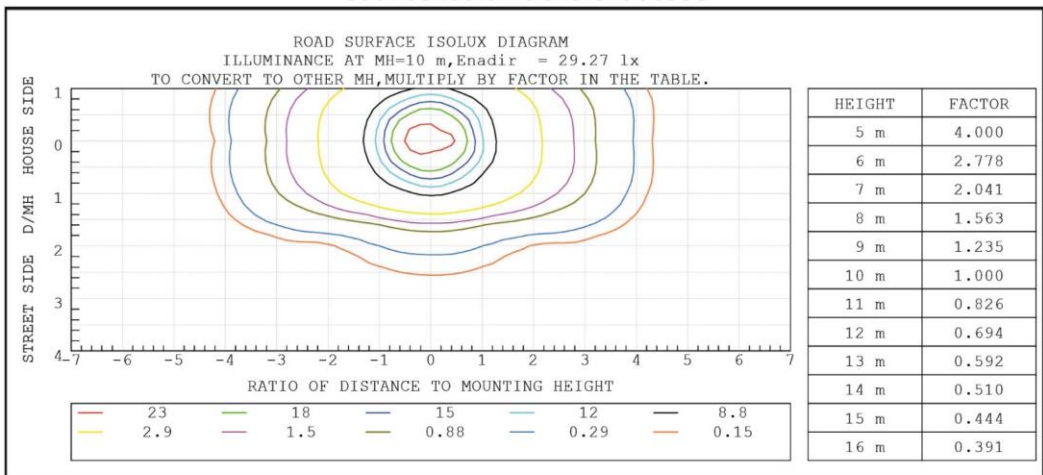



**Données photométriques CRISTAL LIGHT 100 Watts 154x40 Degrés**

**Diagramme de densité**

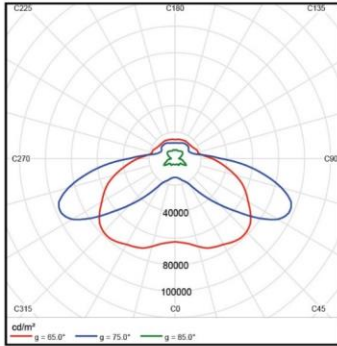

**LDC linéaire**

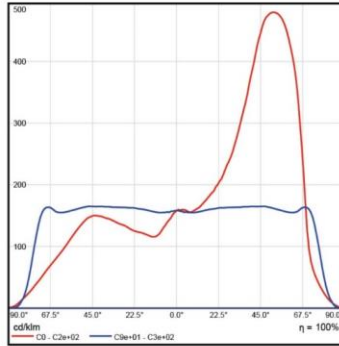

**LDC polaire**

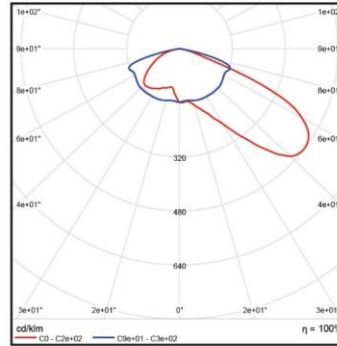

**Courbe d'utilisation de la lumière**

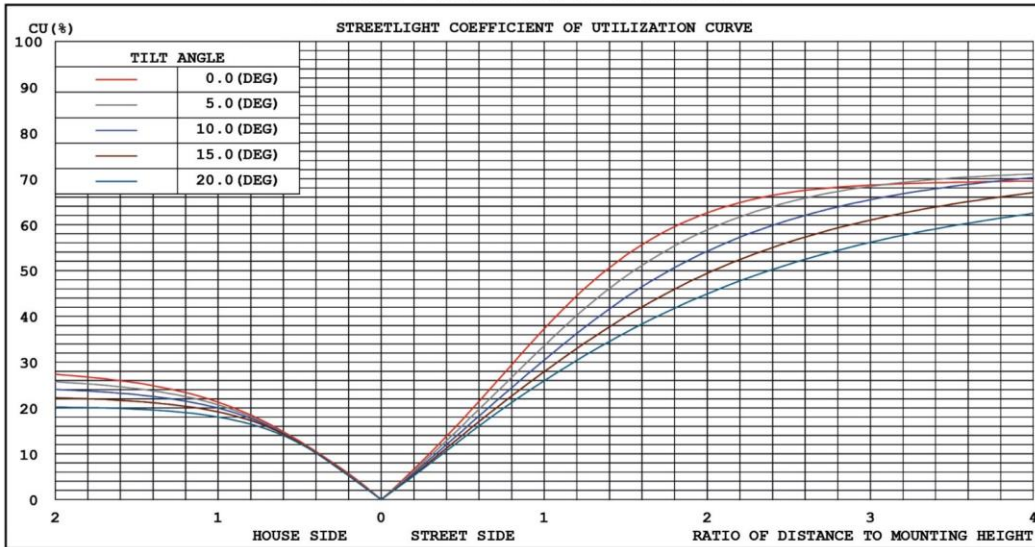

**Courbe Isolux de la chaussée**

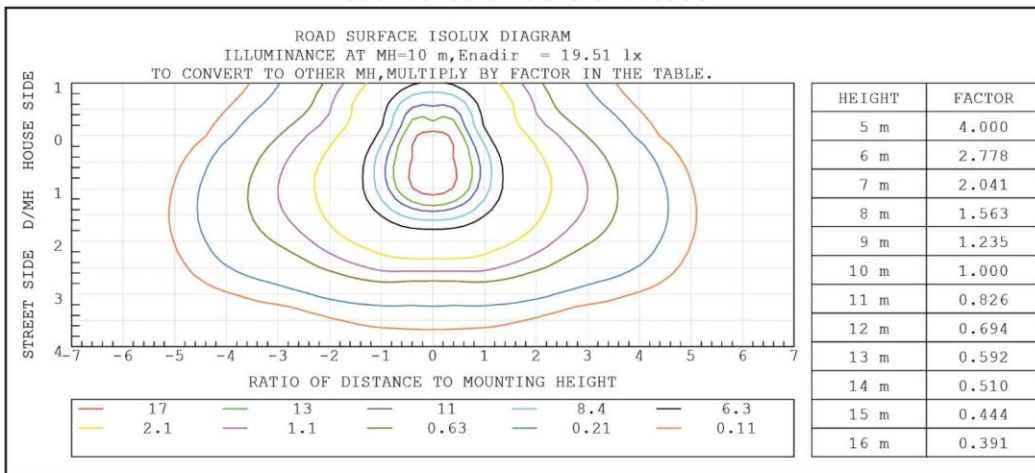



## Données photométriques CRISTAL LIGHT 100 Watts 155 Degrés

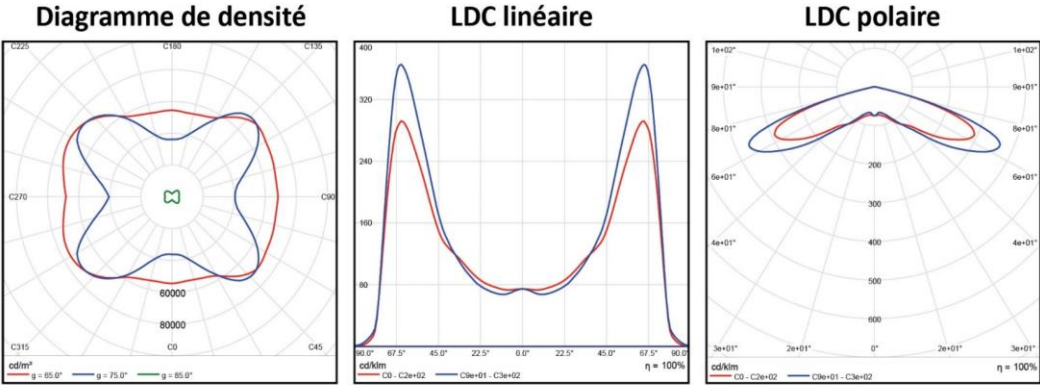

### Courbe d'utilisation de la lumière

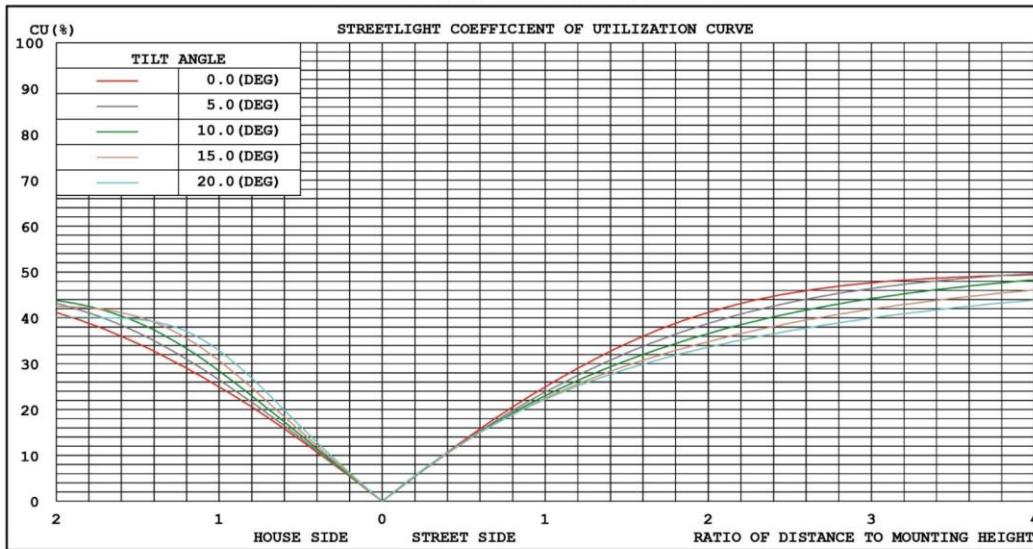

### Courbe Isolux de la chaussée

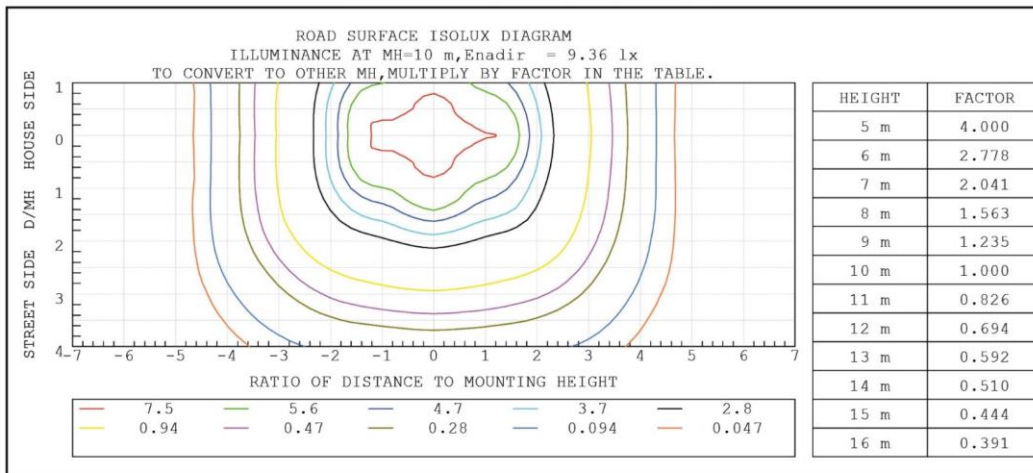

## Données photométriques CRISTAL LIGHT 100 Watts 158 Degrés

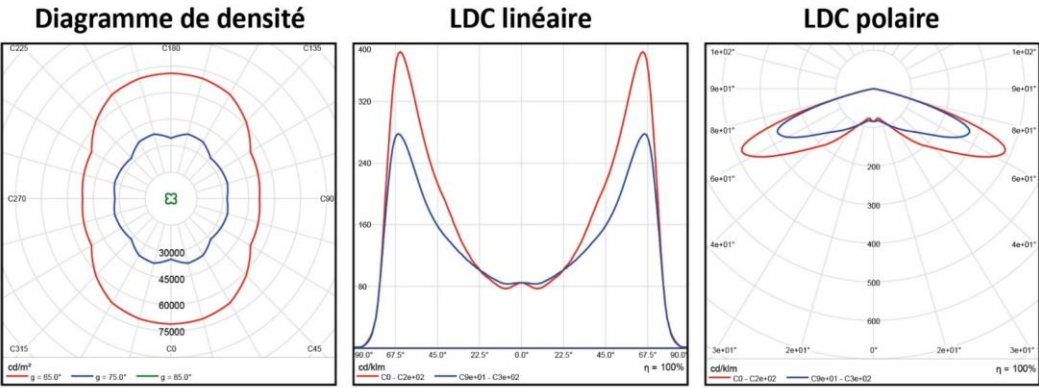

### Courbe d'utilisation de la lumière

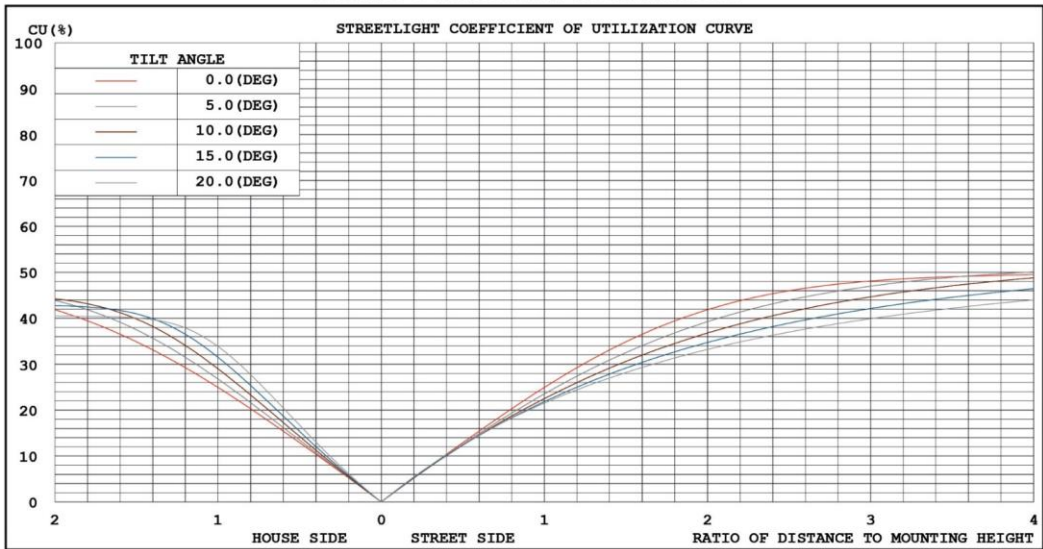

### Courbe Isolux de la chaussée

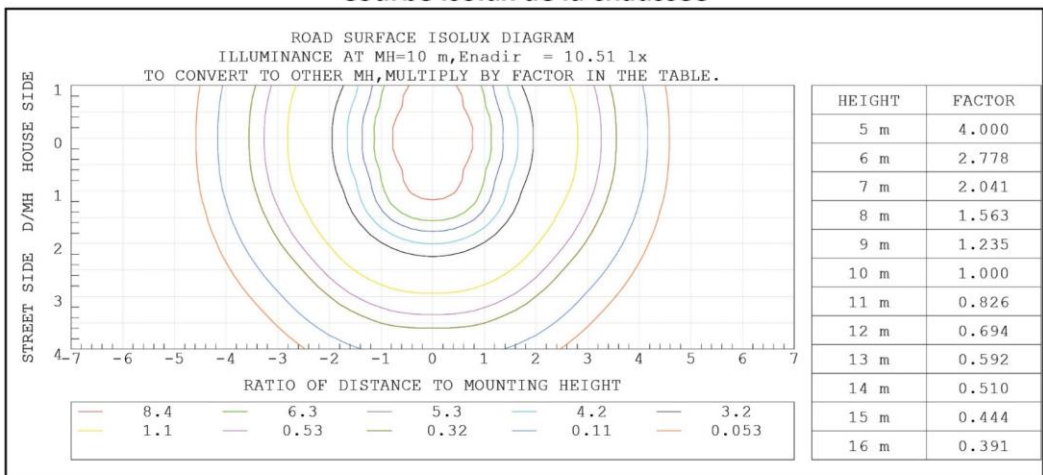

## Dimensions





Tableau de synthèse

Modèle	40 Watts	60 Watts	75 Watts	100 Watts
<b>Caractéristiques de la lumière</b>				
Flux lumineux (Lumens)	4680 - 4800 lm	7020 - 7200 lm	8775 - 9000 lm	11700 - 12000 lm
Température de couleur (Kelvin)	3000K 4000K 5000K			
Efficacité lumineuse (Lumens/Watt)	117-120	117-120	117-120	117-120
Indice de rendu des couleurs (IRC)	Standard IRC>70 - Option IRC>80			
Angle de diffusion	155° - 158° - 137x30° - 148x38° - 151x120° - 152x108° - 154x40°			
Type de LED	SEOUL CHIP			
Nombre de LEDs	140	189	238	238
<b>Accessoires pour administration de la lumière (options)</b>				
Gradable	Oui			
Module DALI	Oui			
<b>Caractéristiques électriques</b>				
Alimentation	Sosen			
Tension d'entrée (V AC)	100-240 VAC			
Fréquence (Hz)	50-60HZ			
Tension de fonctionnement (V DC)	DC38,3V	DC38,6V	DC38,5V	DC39,3V
Puissance consommée (Watts) luminaire	40 Watts	60 Watts	75 Watts	100 Watts
Puissance consommée (Watts) LED	36 Watts	54 Watts	67,5 Watts	90 Watts
Courant de sortie (A courant continu)	45mA	52mA	51mA	67,5mA
Protection contre les surtensions	Phase/Neutre 6KV - Phase/Terre 10KV			
Facteur de puissance	≥0,9 à pleine puissance			
Distorsion harmonique	THD<15%			
Temps d'allumage	Instantané			
Produit à économie d'énergie	Oui			
<b>Durée de vie (heures)</b>				
Durée de vie utile	L70@30°C : >50000 heures - L80@25°C : >50000 heures			
<b>Autres caractéristiques</b>				
ULR (Upward Light Ratio)	0%			
LM80-08	Oui			
TM21-11	Oui			
Lentille	Lentille en polycarbonate transparent protégée par un verre trempé			
Indice de protection	IP66			
Résistance aux chocs	IK08			
Couleur	Noire			
<b>Conditions d'utilisation</b>				
Température de fonctionnement	-30 /+50°C			
Taux d'humidité	15-90%			
<b>Installation</b>				
Méthode de montage	Haut de mât - Poteau - Support mural			
Diamètre d'insertion intérieur	Ø60 mm - option : Ø76mm			
Hauteur d'installation conseillée	3 - 8 mètres			
<b>Certifications</b>				
Liste	CE, CB, RoHS			
Photobiological group	IEC 62778 : 2014 - RG0 - Groupe 0 - Aucun risque			
<b>Garantie</b>				
Durée	5 ans			
<b>Conditions de stockage</b>				
Température	-40 /+85°C			
Taux d'humidité	5-95%			
<b>Caractéristiques physiques</b>				
Encadrement, structure	Alliage d'aluminium coulé sous haute pression			
Poids net (kgs)	7,58±0.2kgs	7,88±0.2kgs	7,95±0.2kgs	7,97±0.2kgs
Dimensions nettes (mm)	Longueur : 450 mm - Largeur : 450 mm - Hauteur : 426 mm			
<b>Conditionnement</b>				
Quantité	1			
Poids brut (kgs)	9,14±0.2kgs	9,44±0.2kgs	9,50±0.2kgs	9,53±0.2kgs
Dimensions nettes (cm)	53x53x24,5cm	53x53x24,5cm	53x53x24,5cm	53x53x24,5cm
<b>Origine</b>				
Pays	Chine			

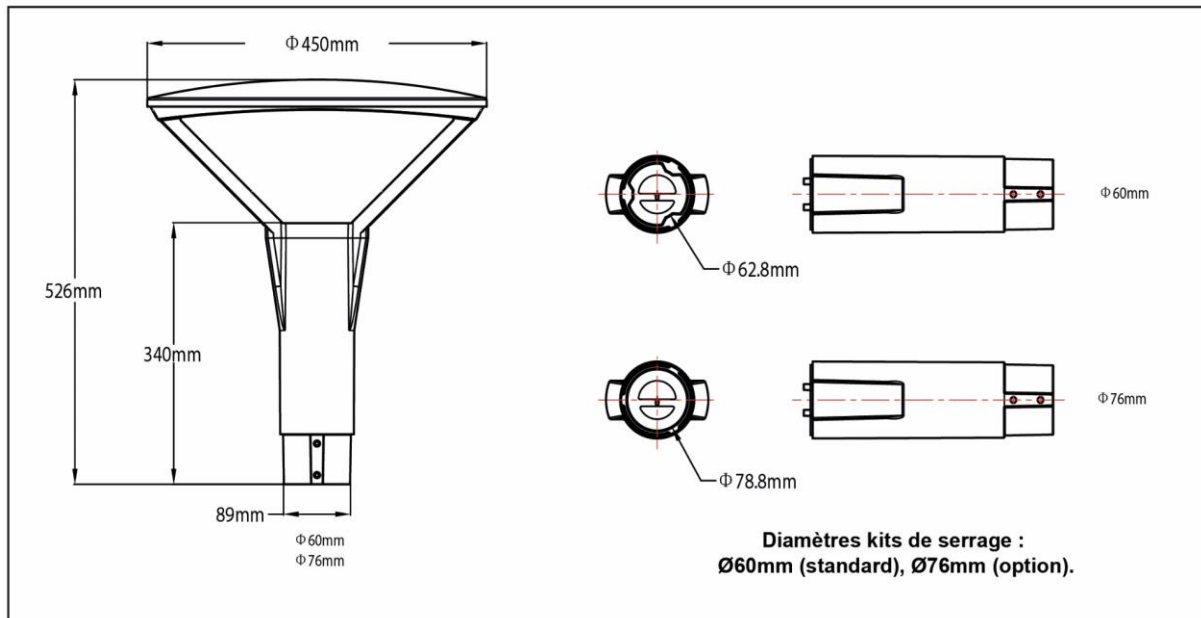

## ✓ Garantie des solutions d'éclairage LED GREEN VIA

### ✓ Conditions générales

✓ Tous les produits LED GREEN VIA sont garantis contre tout vice de fabrication pendant une période de trois ans à sept ans à partir de la date initiale d'achat. La durée de la garantie selon les gammes est détaillée dans le tableau ci-dessous.

Gammes	Durée de la garantie
Downlights MOON LIGHT	Trois ans
Tubes FULL LIGHT	Sept ans
Panneaux SMART LIGHT	Cinq ans
Plafonniers HIGHLIGHT	Trois ans
Plafonniers HIGHLIGHT EASY	Cinq ans
Plafonniers HIGHLIGHT SPHERIA	Cinq ans
Plafonniers HIGHLIGHT COMPACT	Cinq ans
Plafonniers HIGHLIGHT EXTRÊME	Cinq ans
Plafonniers HIGHLIGHT XL	Cinq ans
Projecteurs STRONGLIGHT	Trois ans
Projecteurs STRONGLIGHT XS	Cinq ans
Projecteurs STRONGLIGHT FULL CARE	Cinq ans
Projecteurs STRONGLIGHT PREMIUM	Cinq ans
Projecteurs STRONGLIGHT PREMIUM XL	Cinq ans
Projecteurs POWERFUL LIGHT	Cinq ans
Projecteurs UFO	Cinq ans
Projecteurs UFO PROTECT	Cinq ans
Candélabres STAR LIGHT	Cinq ans
Candélabres CRISTAL LIGHT	Cinq ans
Bornes HIGHLIGHT	Cinq ans

✓ Dans la mesure où l'examen effectué par un technicien GREEN VIA confirme la défectuosité de l'appareil, la responsabilité de GREEN VIA en vertu de la présente garantie se limite :

✓ pendant la période de garantie, à réparer gratuitement l'appareil défectueux ou à échanger gratuitement l'appareil défectueux par un appareil neuf de même type et de qualité équivalente. Les frais de transport aller-retour en tarif messagerie restent à la charge de GREEN VIA (FRANCE métropolitaine uniquement).

✓ dans le cas où l'appareil défaillant a été remplacé par un appareil neuf, la garantie continuera à s'appliquer comme s'il s'agissait de l'appareil initial ; la date de début de garantie reste celle de la date d'achat de l'appareil défaillant remplacé.

✓ La présente garantie sera nulle si :

✓ l'appareil a été réparé ou modifié par des personnes ou sociétés non autorisées.

✓ l'appareil a fait l'objet d'un usage abusif, ou s'il a été utilisé de manière non conforme au mode d'emploi ou aux conditions d'emploi exprès ou implicites (tension et intensité nominales par exemple).

✓ GREEN VIA ne pourra être tenu responsable de tout inconvénient, de tout frais ou dommage résultants de l'utilisation d'appareils vendus par GREEN VIA.

✓ Pour pouvoir bénéficier de la garantie et connaître la procédure à suivre en cas de panne, veuillez contacter le service technique GREEN VIA à l'adresse mail suivante : [technique@green-via.fr](mailto:technique@green-via.fr).