



CANDELABRES CRISTAL LIGHT



Candélabre LED CRISTAL LIGHT 40 Watts 4680 - 4800 Lumens

Candélabre LED CRISTAL LIGHT 60 Watts 7020 - 7200 Lumens

Candélabre LED CRISTAL LIGHT 75 Watts 8775 - 9000 Lumens

Candélabre LED CRISTAL LIGHT 100 Watts 11700 - 12000 Lumens

GREEN VIA Candélabres LED STAR LIGHT (tableaux de synthèse)





Candélabre LED CRISTAL LIGHT 40 Watts 4680 - 4800 Lumens			
Référence	CDL-CL-30K-40W	CDL-CL-40K-40W	CDL-CL-50K-40W
Caractéristiques de la lumière			
Température de couleur (Kelvin)	3000K	4000K	5000K
Flux lumineux (Lumens)	4680	4740	4800
Efficacité lumineuse (Lumens/Watt)	117	119	120
Indice de rendu des couleurs (IRC)	Standard IRC>70 - Option IRC>80		
Angle de diffusion	155° - 158° - 137x30° - 148x38° - 151x120° - 152x108° - 154x40°		
Type de LED	SEOUL CHIP		
Nombre de LEDs	140		
Accessoires pour administration de la lumière (options)			
Gradable 1-10Volts	Oui		
Module DALI	Oui		
Caractéristiques électriques			
Alimentation	Sosen		
Tension d'entrée (V AC)	100-240 VAC		
Fréquence (Hz)	50-60HZ		
Tension de fonctionnement (V DC)	DC38,3V		
Puissance consommée (Watts) luminaire	40 Watts		
Puissance consommée (Watts) LED	36 Watts		
Courant de sortie (A courant continu)	45mA		
Protection contre les surtensions	Phase/Neutre 6KV - Phase/Terre 10KV		
Facteur de puissance	≥0,9 à pleine puissance		
Distorsion harmonique	THD<15%		
Temps d'allumage	Instantané		
Produit à économie d'énergie	Oui		
Durée de vie (heures)			
Durée de vie utile	L70@30°C : >50000 heures - L80@25°C : >50000 heures		
Autres caractéristiques			
ULR (Upward Light Ratio)	0%		
LM80-08	Oui		
TM21-11	Oui		
Lentille	Lentille en polycarbonate transparent protégée par un verre trempé		
Indice de protection	IP66		
Résistance aux chocs	IK08		
Couleur	Noire		
Conditions d'utilisation			
Température de fonctionnement	-30 /+50°C		
Taux d'humidité	15-90%		
Installation			
Méthode de montage	Haut de mât - Poteau - Support mural		
Diamètre d'insertion intérieur	Ø60 mm - option : Ø76mm		
Hauteur d'installation conseillée	3 - 8 mètres		
Certifications			
Liste	CE, CB, RoHS		
Photobiological group	IEC 62778 : 2014 - RG0 - Groupe 0 - Aucun risque		
Garantie			
Durée	5 ans		
Conditions de stockage			
Température	-40 /+85°C		
Taux d'humidité	5-95%		
Caractéristiques physiques			
Encadrement, structure	Alliage d'aluminium coulé sous haute pression		
Poids net (kgs)	7,58±0.2kgs		
Dimensions nettes (mm)	Longueur : 450 mm - Largeur : 450 mm - Hauteur : 426 mm		
Conditionnement			
Quantité	1		
Poids brut (kgs)	9,14±0.2kgs		
Dimensions nettes (cm)	53x53x24,5cm		
Origine			
Pays	Chine		

Données photométriques CRISTAL LIGHT 40 Watts 137x30 Degrés

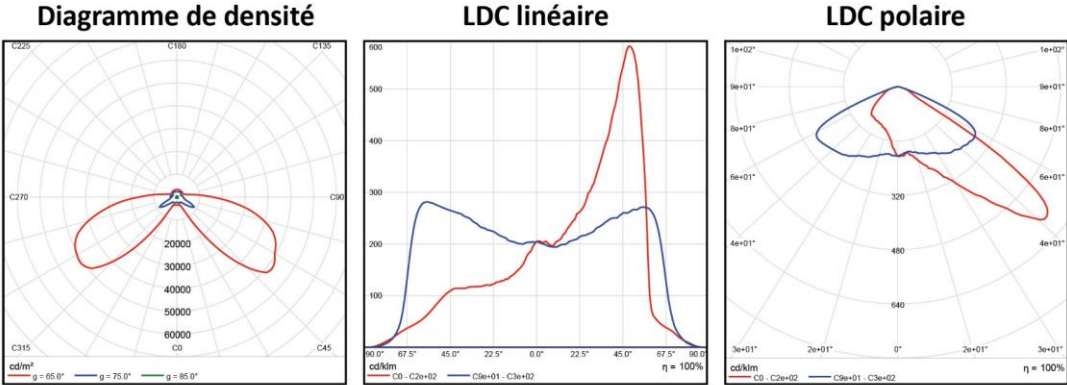

Courbe d'utilisation de la lumière

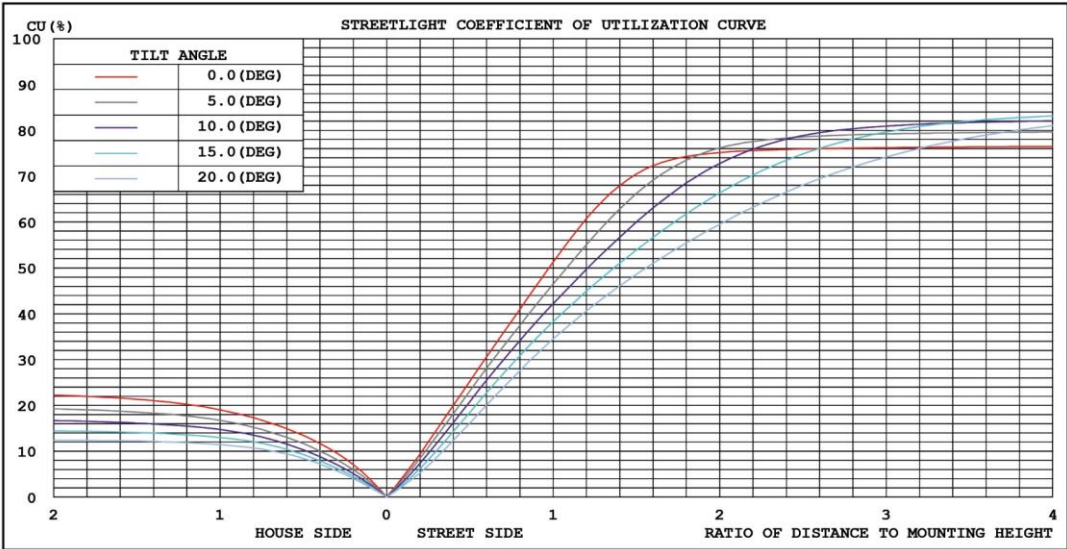

Courbe Isolux de la chaussée

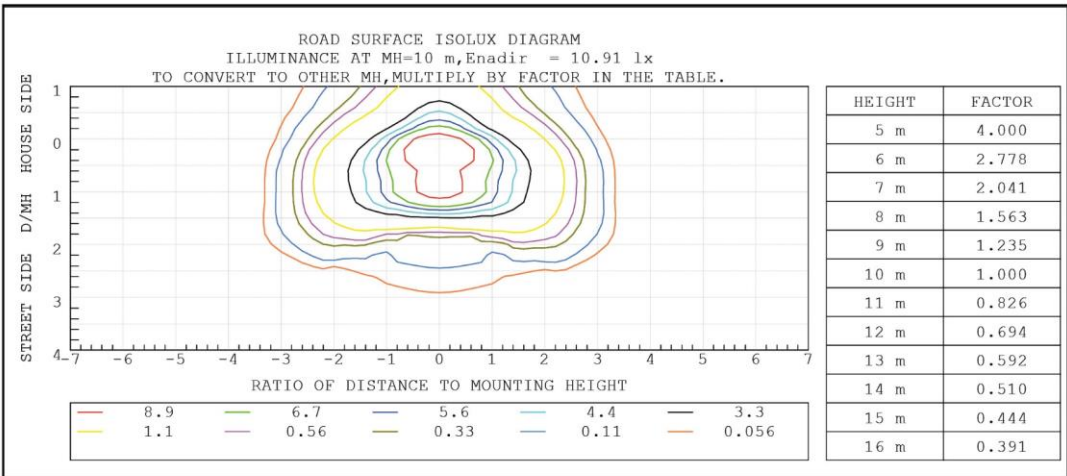

Données photométriques CRISTAL LIGHT 40 Watts 148x38 Degrés

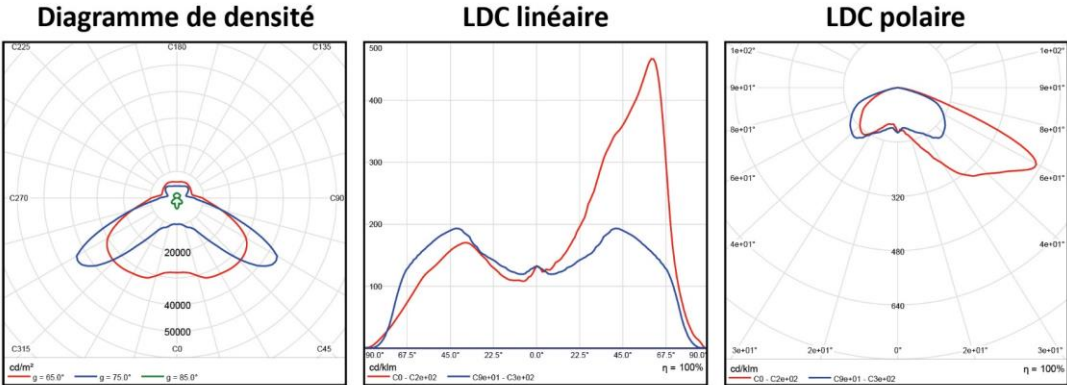

Courbe d'utilisation de la lumière

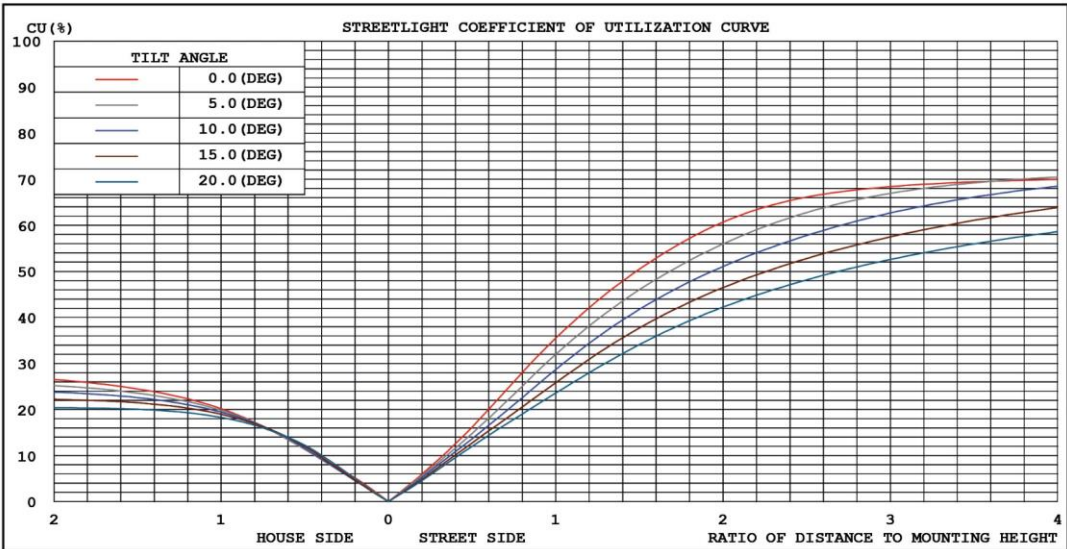

Courbe Isolux de la chaussée

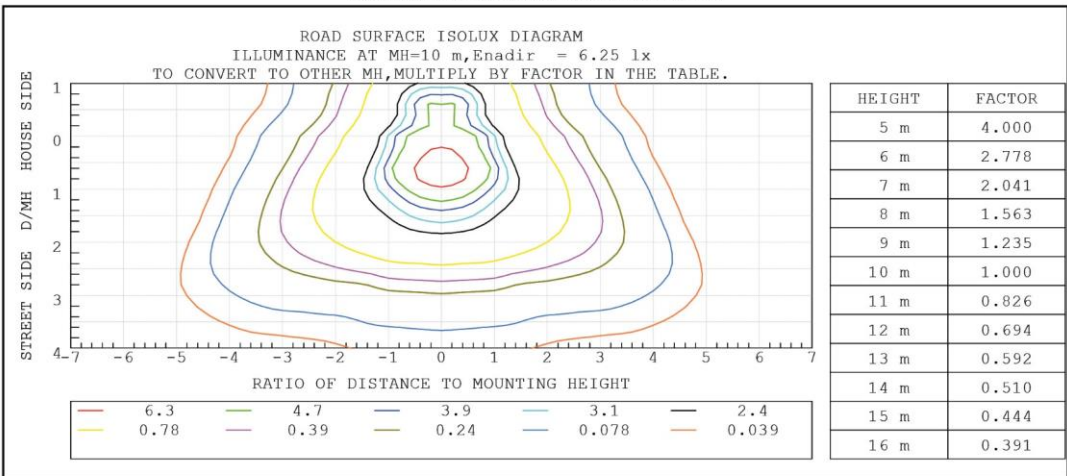

Données photométriques CRISTAL LIGHT 40 Watts 151x120 Degrés

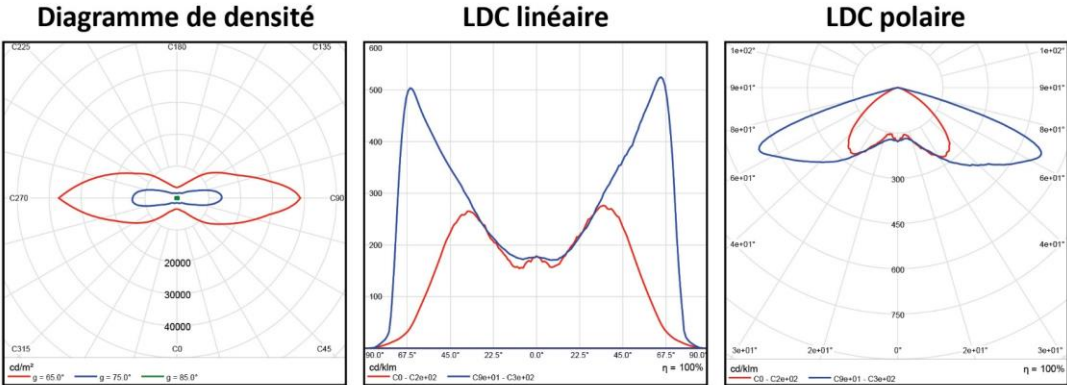

Courbe d'utilisation de la lumière

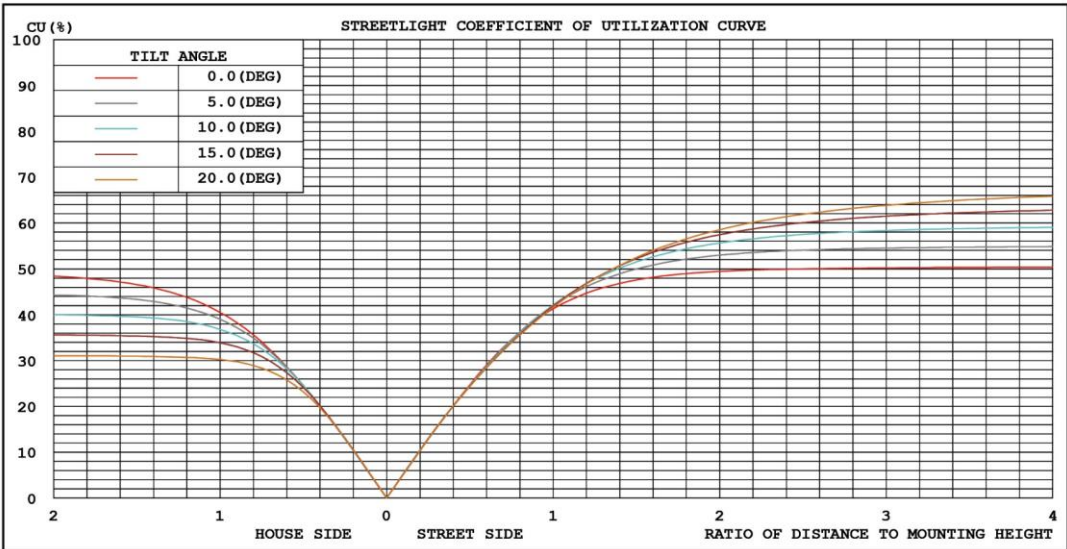

Courbe Isolux de la chaussée

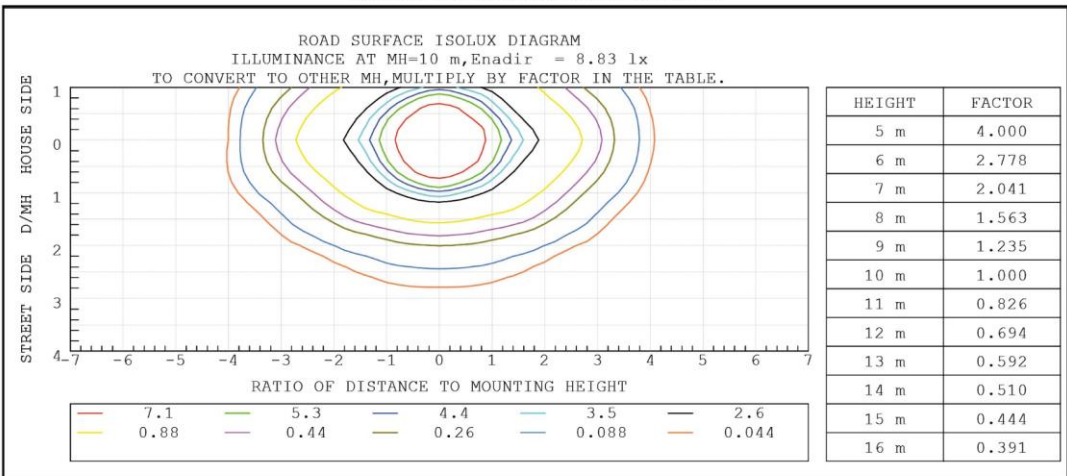

Données photométriques CRISTAL LIGHT 40 Watts 152x108 Degrés

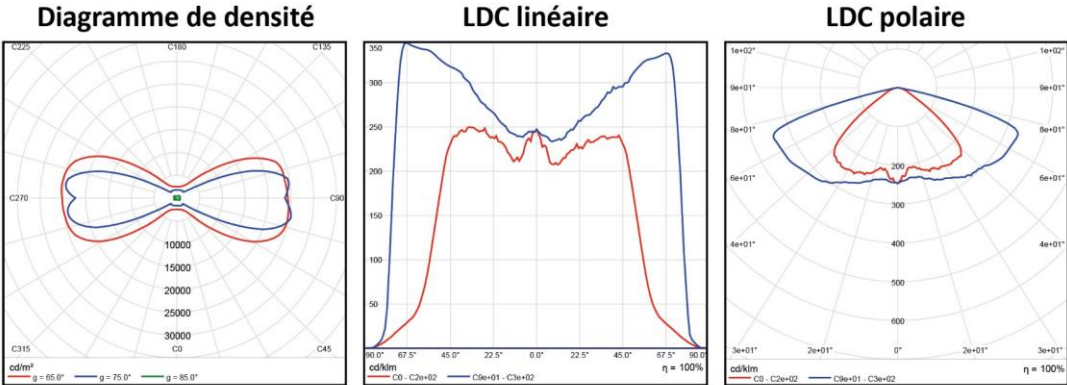

Courbe d'utilisation de la lumière

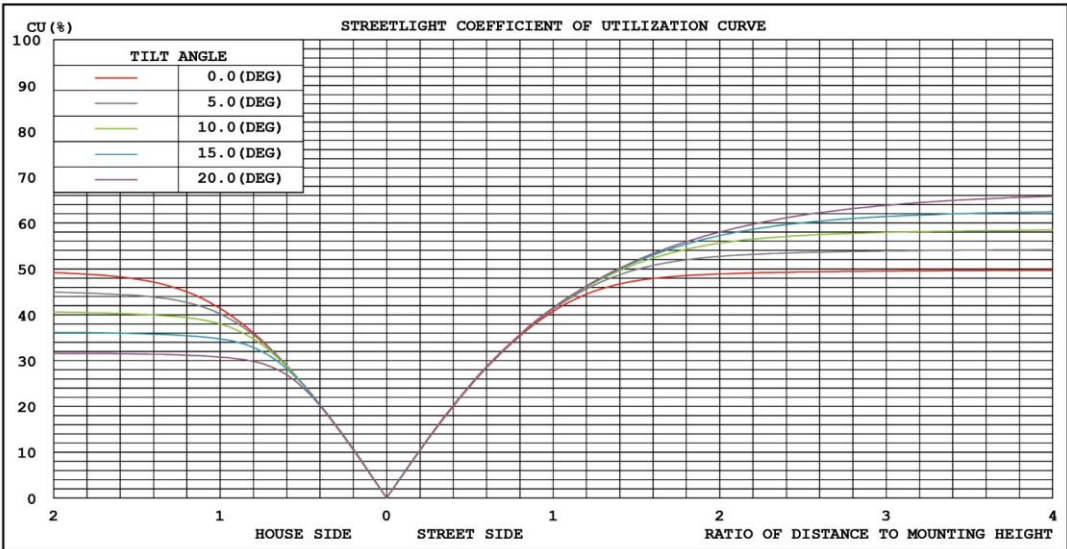

Courbe Isolux de la chaussée

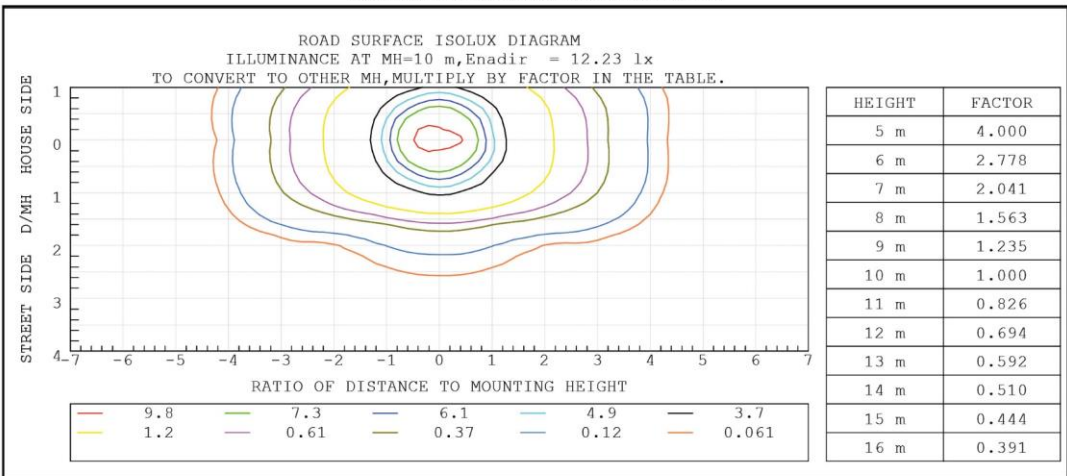

Données photométriques CRISTAL LIGHT 40 Watts 154x40 Degrés

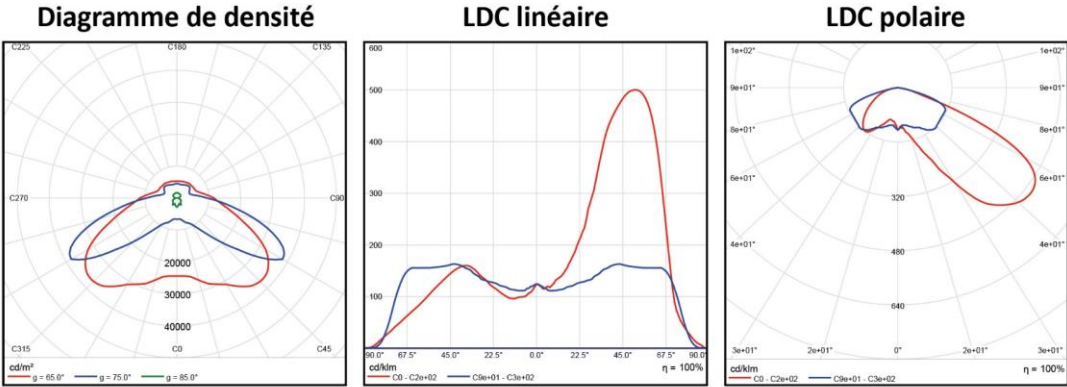

Courbe d'utilisation de la lumière

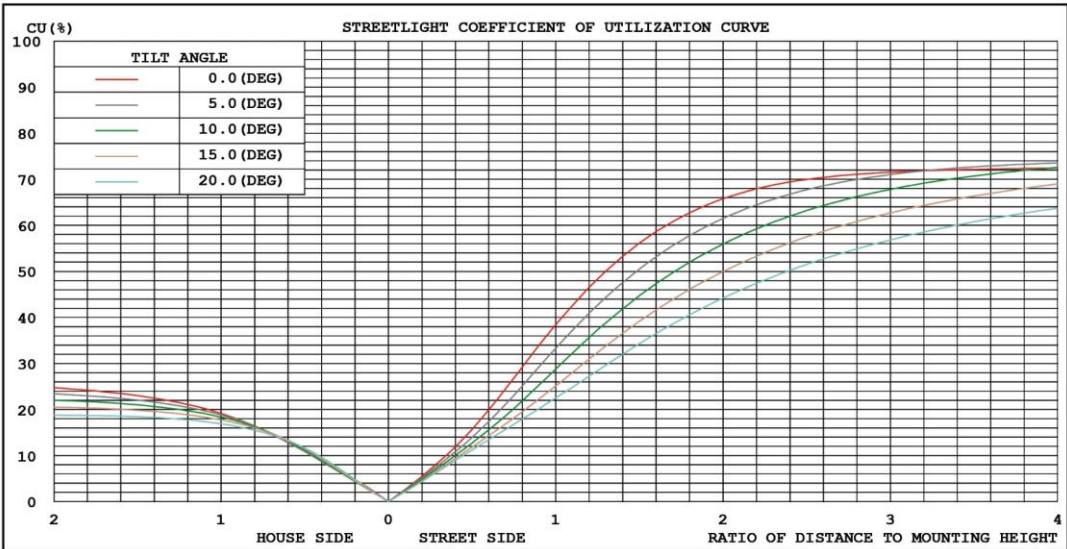

Courbe Isolux de la chaussée

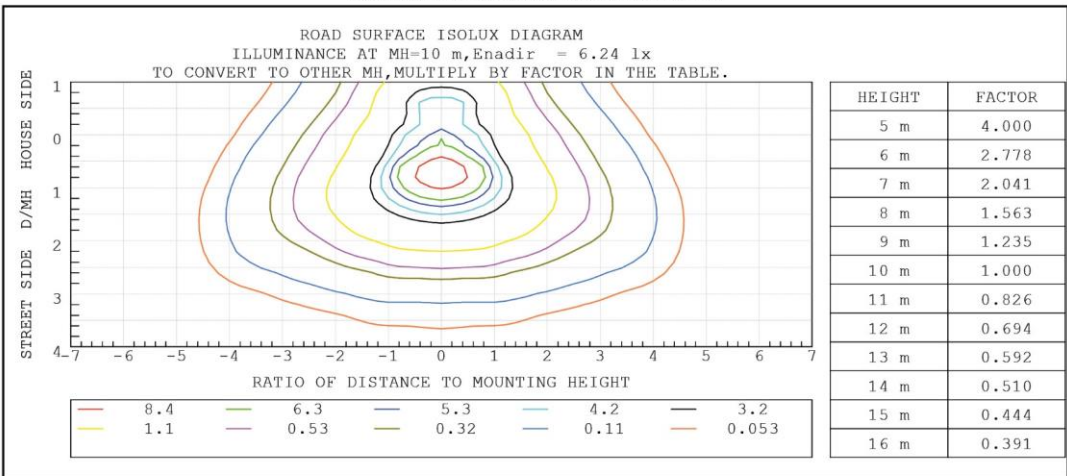



Données photométriques CRISTAL LIGHT 40 Watts 155 Degrés

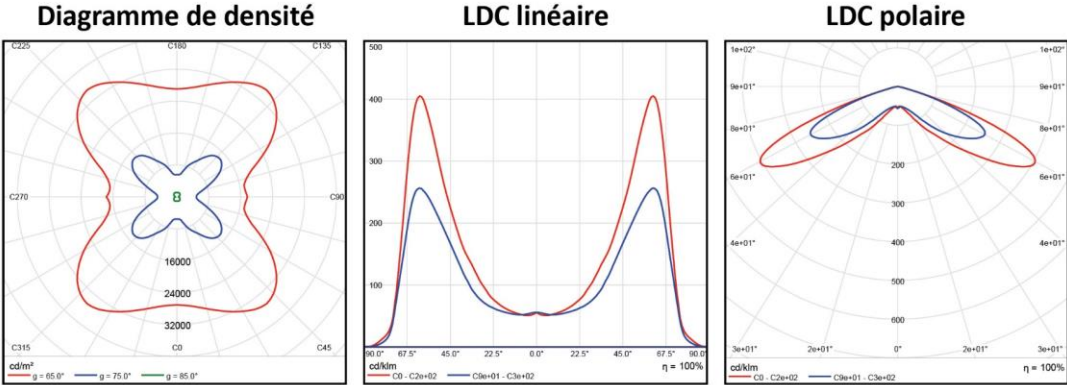

Courbe d'utilisation de la lumière

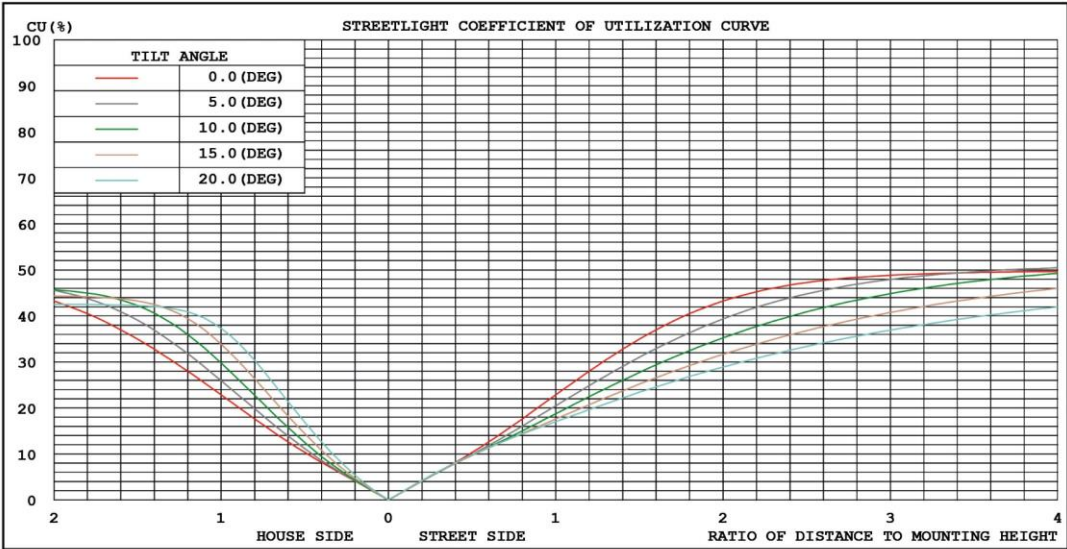

Courbe Isolux de la chaussée

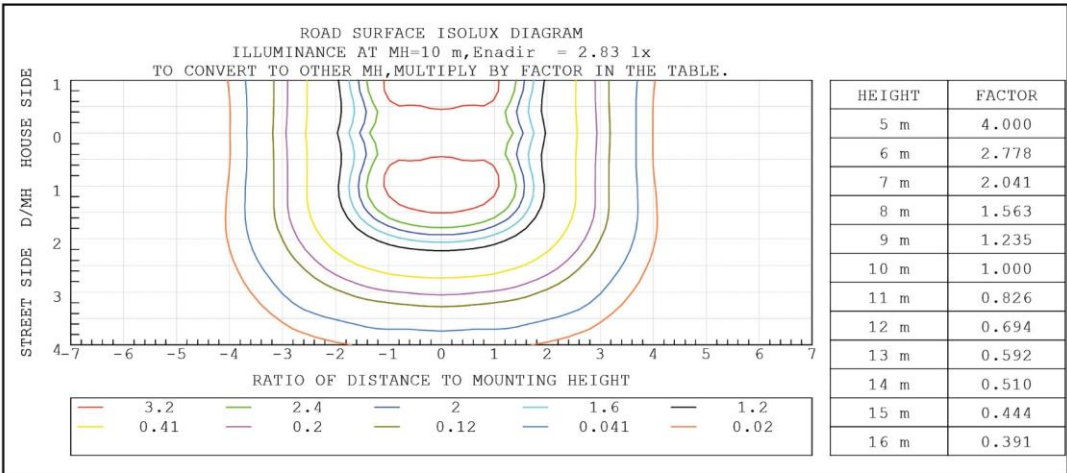



Données photométriques CRISTAL LIGHT 40 Watts 158 Degrés

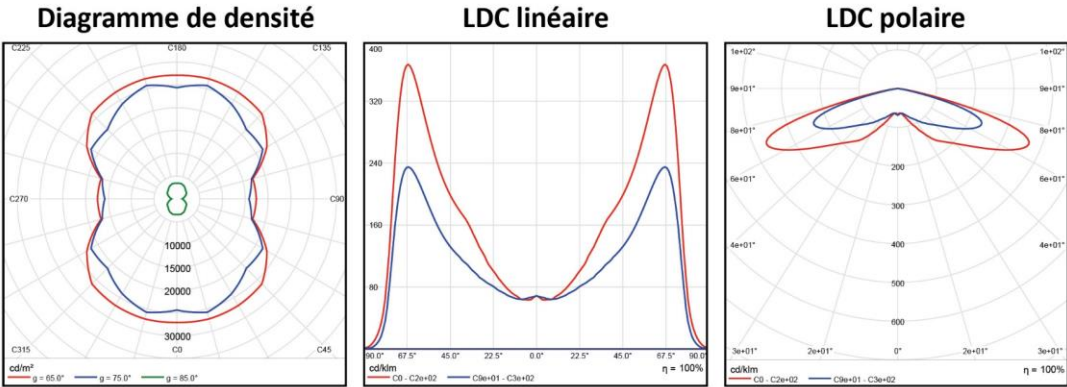

Courbe d'utilisation de la lumière

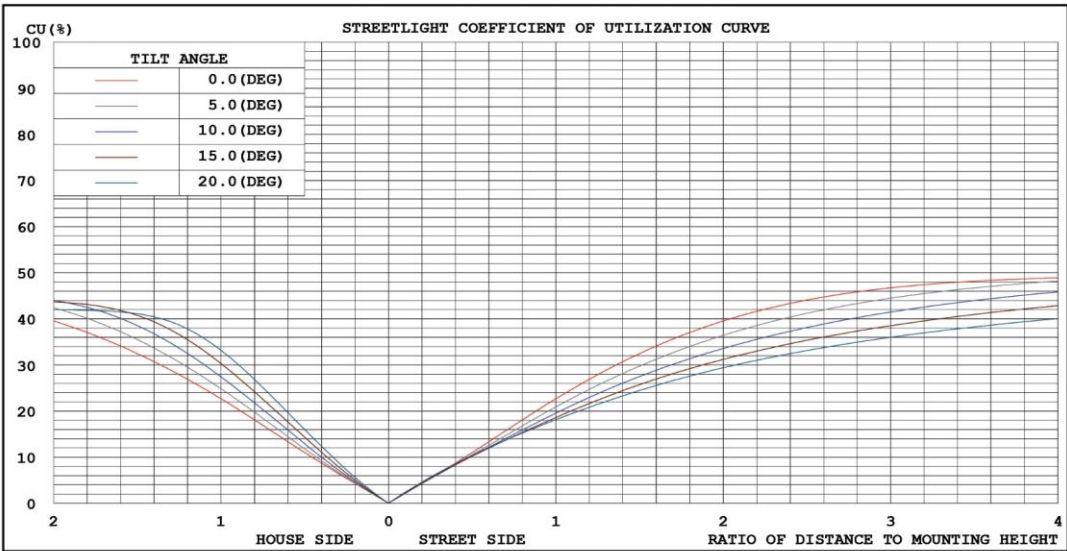

Courbe Isolux de la chaussée

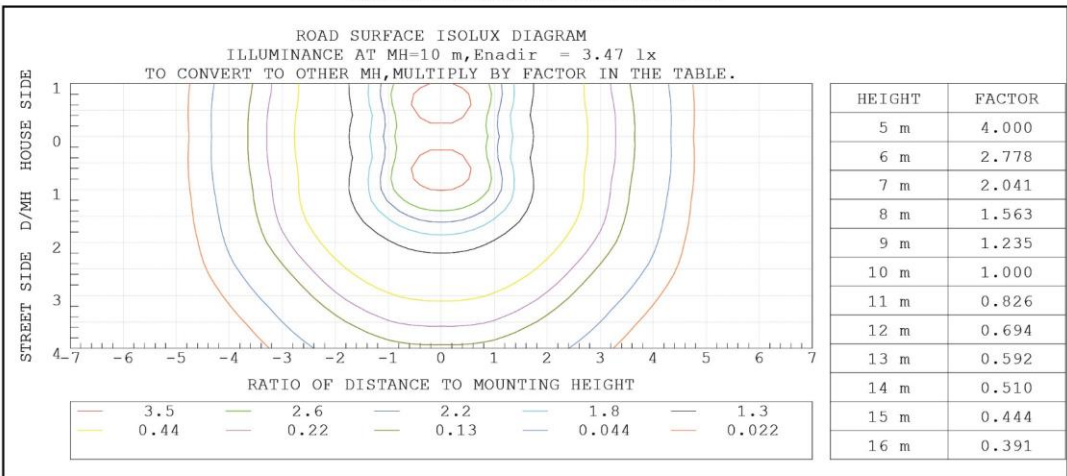

Dimensions

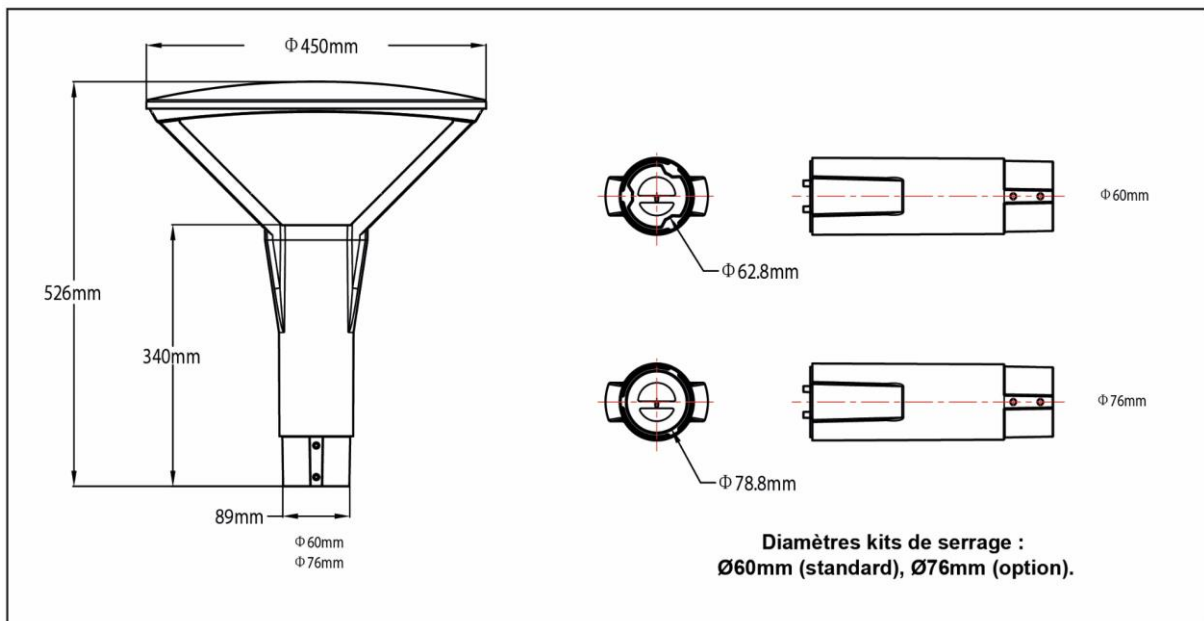



✓ Garantie des solutions d'éclairage LED GREEN VIA

✓ Conditions générales

✓ Tous les produits LED GREEN VIA sont garantis contre tout vice de fabrication pendant une période de trois ans à sept ans à partir de la date initiale d'achat. La durée de la garantie selon les gammes est détaillée dans le tableau ci-dessous.

Gammes	Durée de la garantie
Downlights MOON LIGHT	Trois ans
Tubes FULL LIGHT	Sept ans
Panneaux SMART LIGHT	Cinq ans
Plafonniers HIGHLIGHT	Trois ans
Plafonniers HIGHLIGHT EASY	Cinq ans
Plafonniers HIGHLIGHT SPHERIA	Cinq ans
Plafonniers HIGHLIGHT COMPACT	Cinq ans
Plafonniers HIGHLIGHT EXTRÊME	Cinq ans
Plafonniers HIGHLIGHT XL	Cinq ans
Projecteurs STRONGLIGHT	Trois ans
Projecteurs STRONGLIGHT XS	Cinq ans
Projecteurs STRONGLIGHT FULL CARE	Cinq ans
Projecteurs STRONGLIGHT PREMIUM	Cinq ans
Projecteurs STRONGLIGHT PREMIUM XL	Cinq ans
Projecteurs POWERFUL LIGHT	Cinq ans
Projecteurs UFO	Cinq ans
Projecteurs UFO PROTECT	Cinq ans
Candélabres STAR LIGHT	Cinq ans
Candélabres CRISTAL LIGHT	Cinq ans
Bornes HIGHLIGHT	Cinq ans

✓ Dans la mesure où l'examen effectué par un technicien GREEN VIA confirme la défectuosité de l'appareil, la responsabilité de GREEN VIA en vertu de la présente garantie se limite :

✓ pendant la période de garantie, à réparer gratuitement l'appareil défectueux ou à échanger gratuitement l'appareil défectueux par un appareil neuf de même type et de qualité équivalente. Les frais de transport aller-retour en tarif messagerie restent à la charge de GREEN VIA (FRANCE métropolitaine uniquement).

✓ dans le cas où l'appareil défaillant a été remplacé par un appareil neuf, la garantie continuera à s'appliquer comme s'il s'agissait de l'appareil initial ; la date de début de garantie reste celle de la date d'achat de l'appareil défaillant remplacé.

✓ La présente garantie sera nulle si :

✓ l'appareil a été réparé ou modifié par des personnes ou sociétés non autorisées.

✓ l'appareil a fait l'objet d'un usage abusif, ou s'il a été utilisé de manière non conforme au mode d'emploi ou aux conditions d'emploi exprès ou implicites (tension et intensité nominales par exemple).

✓ GREEN VIA ne pourra être tenu responsable de tout inconvénient, de tout frais ou dommage résultants de l'utilisation d'appareils vendus par GREEN VIA.

✓ Pour pouvoir bénéficier de la garantie et connaître la procédure à suivre en cas de panne, veuillez contacter le service technique GREEN VIA à l'adresse mail suivante : technique@green-via.fr.